

БЛОКЛОСТ

ИРА-ИНЖИНИРИНГ
КОМПЛЕКСНЫЕ СИСТЕМЫ БЕЗОПАСНОСТИ



■ с пирометром



■ МОНОПАНЕЛИ



■ разборные



■ ВСЕПОГОДНЫЕ



■ бюджетные



■ ручные

МЕТАЛЛОДЕТЕКТОРЫ

WWW.DETEKTOR-RF.RU

СОДЕРЖАНИЕ

Металлодетекторы с пирометром	стр. 6
Монопанели	стр. 16
Металлодетектор РС В 2019	стр. 22
Металлодетекторы серии РС Х	стр. 26
Металлодетекторы серии РС Z 2018	стр. 40
Металлодетекторы серии РС Z 2017	стр. 46
Арочный мультizonный металлодетектор РС-3300М	стр. 64
Сборно-разборные металлодетекторы	стр. 68
Аксессуары для арочных металлодетекторов	стр. 78
Ручные металлодетекторы	стр. 82
Программное обеспечение	стр. 88
Сертификаты	стр. 92
Шлюзовые кабины	стр. 96
Сервисный центр	стр. 98
Специальные условия для дилеров	стр. 100
Осуществленные проекты	стр. 102

НАШИ ПРЕИМУЩЕСТВА



НАЛИЧИЕ НА СКЛАДЕ В МОСКВЕ

Всегда в наличии на складе 4000 единиц детекторов, готовых к отгрузке.



ВЫГОДНЫЕ ЦЕНЫ

Премиальное качество, гибкая система скидок.



СПЕЦИАЛЬНЫЕ УСЛОВИЯ ДИЛЕРАМ

Развитая дилерская сеть (более 100 представительств в России и странах СНГ).



СЕРТИФИКАЦИЯ

Сертификация, соответствие ГОСТ.



ГАРАНТИИ

Профессиональный монтаж, гарантийное и постгарантийное обслуживание.



СЕРВИСНЫЙ ЦЕНТР

Круглосуточная техническая поддержка.



ОБОРУДОВАНИЕ НА ЗАКАЗ

Изготовление оборудования по индивидуальным требованиям заказчика.



О КОМПАНИИ

Вас приветствует компания Ира-Инжиниринг – поставщик оборудования для комплексов инженерных систем и автоматизированных систем безопасности.

25 лет нас знают на российском рынке как надежного партнера и крупного эксперта в сфере охранных систем.



СОТРУДНИКИ

В разработке, создании, проектировании, монтаже и интеграции комплексов оборудования задействовано свыше двухсот сотрудников нашей компании.

Это настоящие профессионалы своего дела, регулярно повышающие свою квалификацию.

ЗАДАЧИ

Наша задача – обеспечение сохранности материальных ценностей компаний и предотвращение угроз здоровью и жизни людей. Эти ключевые вопросы коммерческой деятельности, актуальные для любого бизнеса, мы решаем на высоком профессиональном уровне.

УСЛОВНЫЕ ОБОЗНАЧЕНИЯ ОПЦИЙ

-20° • +50°C



Погодоустойчивые



Высокая степень пылевлагозащиты



Параллельное использование



SD card



Сухие контакты



Переключение количества зон



Светодиодная индикация



Расширенный проход



Подключение к компьютеру



Сборно-разборный



Пульт управления



Звуковая индикация



Повышенная помехоустойчивость

ПОДРОБНЕЕ ОБ ОПЦИЯХ МЕТАЛЛОДЕТЕКТОРОВ

ВСЕПОГОДНОСТЬ

Базовая конструкция металлодетектора рассчитана на использование оборудования в расширенном температурном диапазоне работы от -20 до +50 °С на открытом воздухе.



СТЕПЕНЬ ПЫЛЕВЛАГОЗАЩИТЫ (IP)

Класс защиты по стандарту IP кодируется двумя обязательными числами, первая цифра кода IP указывает степень защиты от попадания твердых предметов, а вторая – степень защиты от воды.



ПАРАЛЛЕЛЬНОЕ ИСПОЛЬЗОВАНИЕ

Способность совместной эффективной работы групп металлодетекторов, установленных рядом на расстоянии от 50 см друг от друга.



SD CARD

Металлодетекторы оснащены регистратором на основе SD-card, который легко извлечь при необходимости воспроизведения хронологии событий за любой отрезок времени работы металлодетектора.



СУХИЕ КОНТАКТЫ

Наличие «сухих контактов» для подключения дополнительного оборудования, сигнальных ламп, турникетов, видеонаблюдения и пр.



ПЕРЕКЛЮЧЕНИЕ КОЛИЧЕСТВА ЗОН

Возможность переключения количества зон обнаружения от меньшего к большему позволяет предельно точно детализировать местонахождение металлических предметов на теле и одежде человека.



СВЕТОДИОДНАЯ ИНДИКАЦИЯ

Позволяет визуально отображать нахождение запрещенного металлического предмета на теле человека по зонам детектирования.



РАСШИРЕННЫЙ ПРОХОД

Увеличение ширины прохода металлодетектора обеспечивает комфортные условия для досмотра лиц с ограниченными возможностями (костыли, инвалидные коляски и пр.)



ПОДКЛЮЧЕНИЕ К КОМПЬЮТЕРУ

Удаленный доступ к управлению металлодетектора, информации о состоянии оборудования и отображения происходящих событий.



СБОРНО-РАЗБОРНАЯ КОНСТРУКЦИЯ

Мобильная версия металлодетектора, состоящая из нескольких модулей, позволяет быстро собирать и разбирать оборудование и перемещать его в точки досмотра силами одного сотрудника. Автономная работа без подключения к сети до 40 часов.



ПУЛЬТ УПРАВЛЕНИЯ

Дистанционный пульт управления металлодетектором облегчает эксплуатацию, позволяет использовать металлодетектор непрерывно, не мешая процессу контроля потока людей при настройке или проверке состояния металлодетектора.



ЗВУКОВАЯ ИНДИКАЦИЯ

Регулируемое звуковое оповещения сигнала тревоги при обнаружении запрещенных к проносу вещей.



ПОВЫШЕННАЯ ПОМЕХОУСТОЙЧИВОСТЬ

Защита металлодетектора от внешних помех, таких как крупные металлические предметы (двери, металлоконструкции), работа электроприборов, другие металлодетекторы.





ВСЕГДА В НАЛИЧИИ
НА СКЛАДЕ В МОСКВЕ

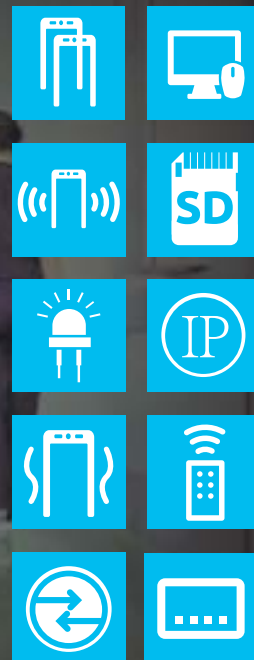

арочные мультizonные
металлодетекторы с измерением
температуры тела

БЛОКПОСТ
серия РС И

**ВСТРОЕННЫЙ
ВЫСОКОТОЧНЫЙ
ПИРОМЕТР**
(датчик температуры)



Металлодетекторы БЛОКПОСТ серии РС И

Компания «БЛОКПОСТ» представляет новую серию арочных металлодетекторов – БЛОКПОСТ РС И со встроенным автоматическим пирометром. Эти металлодетекторы предназначены для выявления запрещенных к проносу металлических изделий и измерения температуры тела. Досмотр осуществляется в потоковом режиме с выдачей сигнала тревоги в случае превышения установленного предельного значения.



Подробнее на стр. 92

РС И 4



стр. 10

РС И 6



стр. 12

РС И 18

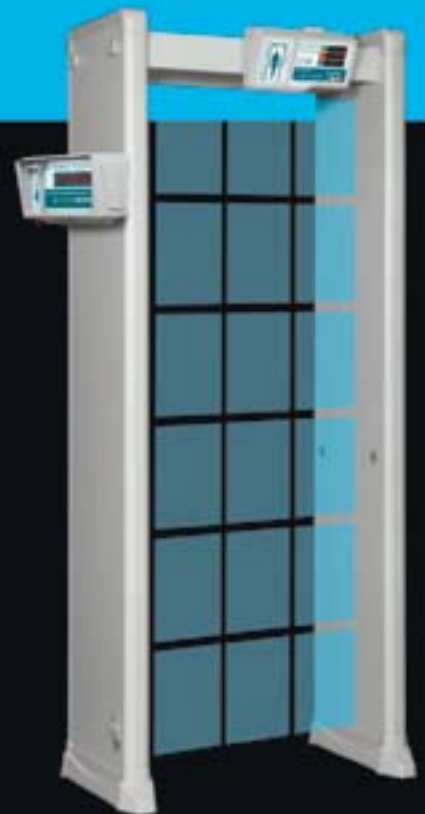

стр. 14

МЕТАЛЛОДЕТЕКТОРЫ С ПИРОМЕТРОМ

Арочные мультизонные металлодетекторы серии БЛОКПОСТ РС И предназначены для выявления запрещенных к проносу металлических изделий и для измерения температуры входящего в рамку человека. Досмотр проходит в потоковом режиме с выдачей сигнала тревоги в случае превышения установленного предельного значения. Сигналы наличия металлических предметов и превышения температуры могут быть различными по тональности и громкости, различны и световые сигналы.

Арочные металлодетекторы БЛОКПОСТ РС И предназначены для работы в государственных учреждениях, детских садах, учебных и медицинских учреждениях, вокзалах, аэропортах, бизнес-центрах и в других местах общественного пользования.

ЭФФЕКТИВНАЯ БЕСКОНТАКТНАЯ СИСТЕМА ИЗМЕРЕНИЯ ТЕМПЕРАТУРЫ ТЕЛА

Расстояние для измерения **3-5 см**

Проверка температуры тела с высокой точностью **± 0,2°С**

Высокая скорость измерения **0,5 сек**

Система световой и звуковой индикации

Пропускная способность **50 чел./мин**



ПИРОМЕТР



МЕТАЛЛОДЕТЕКТОР

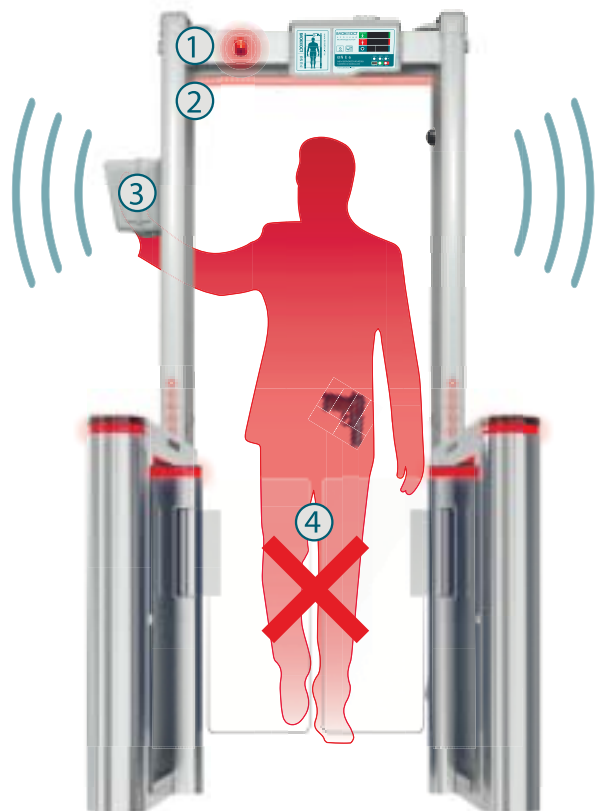

Бесконтактное измерение температуры тела с запястья руки





БЛОКПОСТ РС И 4

С ИЗМЕРЕНИЕМ ТЕМПЕРАТУРЫ ТЕЛА

Технические характеристики

Количество независимых зон обнаружения **2 и 4**
 Световая индикация
 Звуковая индикация
 Лазерный прицел
 Погрешность измерения термодатчика **$\pm 0,2^\circ\text{C}$**
 Дальность измерения термодатчика **3-5 см**
 Время измерения термодатчика **0,5 сек**
 Диапазон определяемой температуры термодатчика **0 - +40°C**
 Количество уровней регулировки общей чувствительности **100**
 Независимая регулировка чувствительности каждой зоны
 Кол-во уровней регулировки чувствительности каждой зоны **400**
 Селективность **магнитные и не магнитные металлы**
 Степень локализации объекта **точная**
 Энергонезависимая память для сохранения установок
 Тестовый режим самодиагностики
 Количество стандартных программ **72**
 Пылевлагозащитное покрытие корпуса
 Счетчик проходов
 Максимальное значение счетчика проходов **99 999**
 Счетчик срабатывания сигнала тревоги
 Максимальное значение счетчиков тревог **99 999**
 Световое оповещение сигнала тревоги
 Наличие светодиодов в антенных панелях
 Звуковое оповещение сигнала тревоги
 Количество тонов сигнала тревоги **99**
 Выход тревоги для управления сторонним оборудованием (сухие контакты)
 Количество паролей для изменения настроек **1**
 Четырехзначный пароль
 Пропускная способность **60 чел./мин**
 Количество режимов срабатывания ИК-датчиков **4**
 Пульт дистанционного управления
 Автономная работа **опция**
 Количество металлодетекторов при параллельном использовании (количество рабочих частот) **50**
 Повышенная помехозащищенность (минимальное расстояние между моделями) **50 см**
 Диапазон рабочих температур **от -20 до +55°C**
 Потребляемая мощность **$\leq 12\text{ Вт}$**
 Электрическое напряжение **110-240 В/50 Гц**
 Средний срок службы **10 лет**
 Гарантия **1 год**

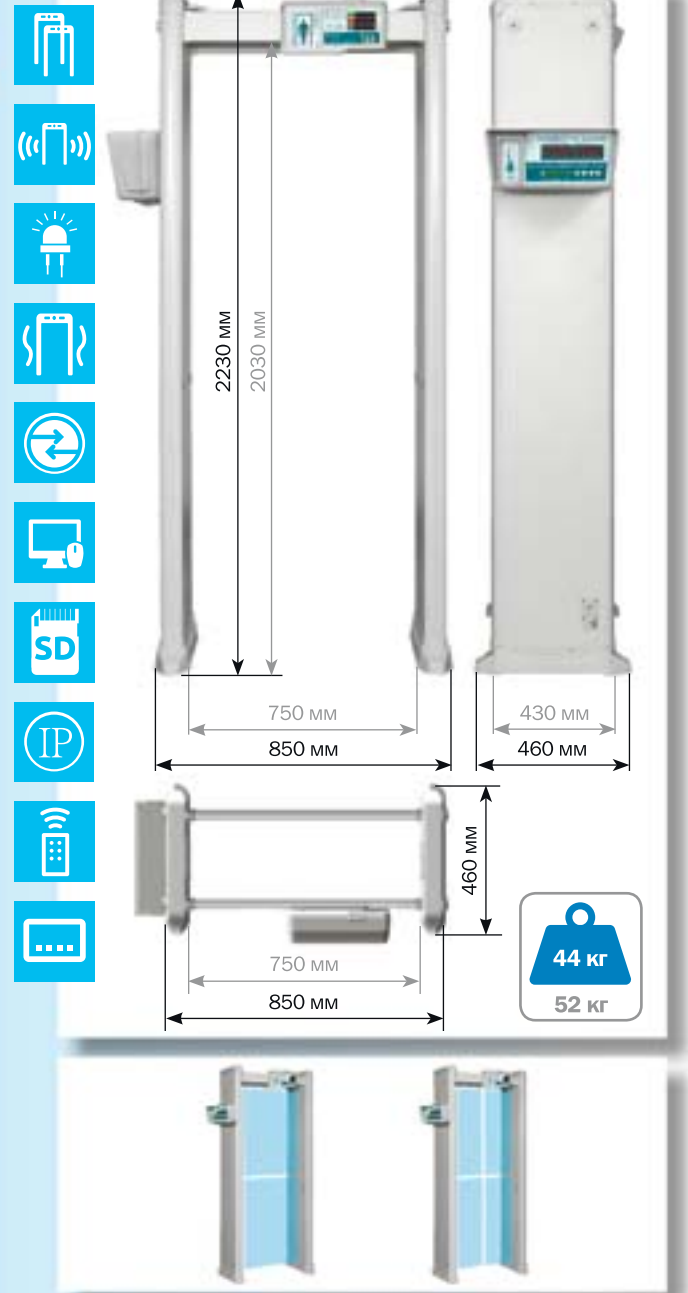

Особенности работы МД

БЛОКПОСТ РС И 4 со встроенным автоматическим высокоточным пирометром предназначен не только для выявления запрещенных к проносу металлических изделий, но и для измерения температуры тела входящего в рамку человека. Досмотр проходит в потоковом режиме с выдачей сигнала тревоги при превышении установленного предельного значения. Сигналы наличия металлических предметов и превышения температуры могут быть различными по тональности и громкости, различны и световые сигналы. Служба безопасности без труда определит, какой из показателей превышен. РС И 4 с пирометром, как и все металлодетекторы Блокпост последнего поколения, обладает эталонной чувствительностью и помехозащищенностью, способен от-

личать бытовые металлические предметы от запрещенных к проносу.

Модель БЛОКПОСТ РС И 4 обладает функцией контроля нескольких сотен металлодетекторов, настройки и управления ими с помощью одного сервера. Эта функция необходима для передачи и анализа данных о количестве проходов, установок чувствительности, количества тревог. Информация может приниматься в режиме реального времени от одного до нескольких сотен металлодетекторов.

Металлодетектор оснащен регистратором на основе SD-card, который легко извлечь при необходимости воспроизведения хронологии событий за любой отрезок времени работы металлодетектора.

БЛОКВОСТ РС И 4

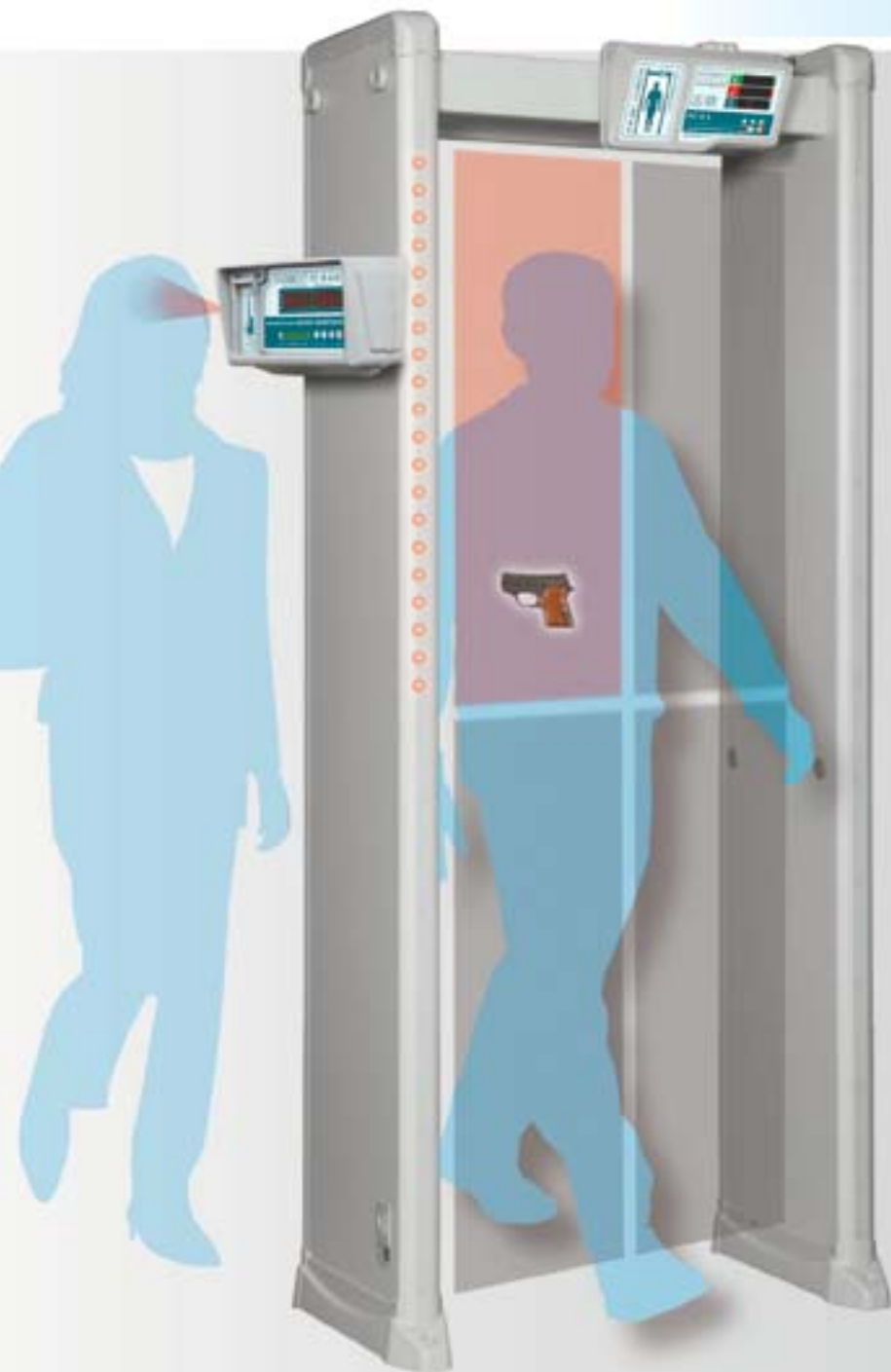

Аксессуары

Источник бесперебойного питания



Удлиненный кабель



Видеорегистратор



Тумба досмотровая





БЛОКПОСТ РС И 6

С ИЗМЕРЕНИЕМ ТЕМПЕРАТУРЫ ТЕЛА

Технические характеристики

Количество независимых зон обнаружения **6**
 Световая индикация (термодатчик)
 Звуковая индикация (термодатчик)
 Лазерный прицел (термодатчик)
 Погрешность измерения температуры $\pm 0,2^\circ\text{C}$
 Дальность измерения температуры **3-5 см**
 Время измерения температуры **0,5 сек**
 Диапазон определяемой температуры **0 - +40°C**
 Кол-во уровней регулировки общей чувствительности **100**
 Независимая регулировка чувствительности каждой зоны
 Количество уровней регулировки чувствительности каждой зоны **400**
 Селективность **магнитные и немагнитные металлы**
 Степень локализации объекта **точная**
 Энергонезависимая память для сохранения установок
 Тестовый режим самодиагностики
 Ширина прохода **750 мм**
 Количество стандартных программ **72**
 Пылевлагозащищенное покрытие корпуса
 Счетчик проходов
 Максимальное значение счетчика проходов **99 999**
 Счетчик срабатывания сигнала тревоги
 Максимальное значение счетчиков тревог **99 999**
 Световое оповещение сигнала тревоги
 Наличие светодиодов в антенных панелях
 Звуковое оповещение сигнала тревоги
 Количество тонов сигнала тревоги **99**
 Выход тревоги для управления сторонним оборудованием (сухие контакты)
 Количество паролей для изменения настроек **1**
 Четырехзначный пароль
 Пропускная способность **60 чел./мин**
 Количество режимов срабатывания ИК-датчиков **4**
 Пульт дистанционного управления
 Автономная работа **опция**
 Количество металлодетекторов при параллельном использовании (кол-во рабочих частот) **50**
 Повышенная помехозащищенность (минимальное расстояние между моделями) **50 см**
 Диапазон рабочих температур от **-20 до +55°C**
 Потребляемая мощность $\leq 12 \text{ Вт}$
 Электрическое напряжение **110-240 В/50 Гц**
 Средний срок службы **10 лет**
 Гарантия **1 год**

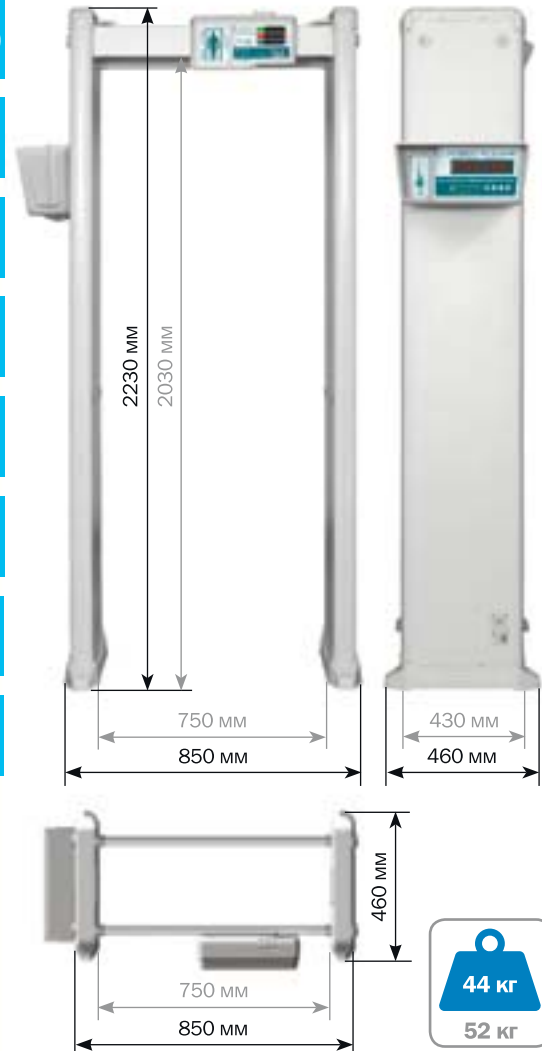

Особенности работы МД

БЛОКПОСТ РС И 6 со встроенным автоматическим высокоточным пирометром предназначен не только для выявления запрещенных к проносу металлических изделий, но и для измерения температуры тела входящего в рамку человека. Досмотр проходит в потоковом режиме с выдачей сигнала тревоги при превышении установленного предельного значения. Сигналы наличия металлических предметов и превышения температуры могут быть различными по тональности и громкости, различны и световые сигналы. Служба безопасности без труда определит, какой из показателей превышен. РС И 6 с пирометром, как и все металлодетекторы БЛОКПОСТ последнего поколения, обладает эталонной чувствительностью и помехозащищенностью, способен от-

личать бытовые металлические предметы от запрещенных к проносу.

Модель БЛОКПОСТ РС И 6 обладает функцией контроля нескольких сотен металлодетекторов, настройки и управления ими с помощью одного сервера. Эта функция необходима для передачи и анализа данных о количестве проходов, установок чувствительности, количества тревог. Информация может приниматься в режиме реального времени от одного до нескольких сотен металлодетекторов.

Металлодетектор оснащен регистратором на основе SD-card, который легко извлечь при необходимости воспроизведения хронологии событий за любой отрезок времени работы металлодетектора.

БЛОКВОСТ РС И 6



Аксессуары

Источник бесперебойного питания



Удлиненный кабель



Видеорегистратор



Тумба досмотровая





БЛОКПОСТ РС И 18

С ИЗМЕРЕНИЕМ ТЕМПЕРАТУРЫ ТЕЛА

Технические характеристики

Количество независимых зон обнаружения **6, 12 и 18**
 Световая индикация
 Звуковая индикация
 Лазерный прицел
 Погрешность измерения термодатчика **$\pm 0,2^\circ\text{C}$**
 Дальность измерения термодатчика **3-5 см**
 Время измерения термодатчика **0,5 сек**
 Диапазон определяемой температуры термодатчика **0 - +40°C**
 Режимы автоматический
 Количество уровней регулировки общей чувствительности **100**
 Независимая регулировка чувствительности каждой зоны
 Кол-во уровней регулировки чувствительности каждой зоны **400**
 Селективность **магнитные и немагнитные металлы**
 Степень локализации объекта **точная**
 Энергонезависимая память для сохранения установок
 Тестовый режим самодиагностики
 Количество стандартных программ **72**
 Пылевлагозащищенное покрытие корпуса
 Счетчик проходов
 Максимальное значение счетчика проходов **99 999**
 Счетчик срабатывания сигнала тревоги
 Максимальное значение счетчиков тревог **99 999**
 Световое оповещение сигнала тревоги
 Наличие светодиодов в антенных панелях
 Звуковое оповещение сигнала тревоги
 Количество тонов сигнала тревоги **99**
 Выход тревоги для управления сторонним оборудованием (сухие контакты)
 Количество паролей для изменения настроек **1**
 Четырехзначный пароль
 Пропускная способность **60 чел./мин**
 Количество режимов срабатывания ИК-датчиков **4**
 Пульт дистанционного управления
 Автономная работа **опция**
 Количество металлодетекторов при параллельном использовании (количество рабочих частот) **50**
 Повышенная помехозащищенность (минимальное расстояние между моделями) **50 см**
 Диапазон рабочих температур **от -20 до +55°C**
 Потребляемая мощность **$\leq 12\text{ Вт}$**
 Электрическое напряжение **110-240 В/50 Гц**
 Средний срок службы **10 лет**
 Гарантия **1 год**

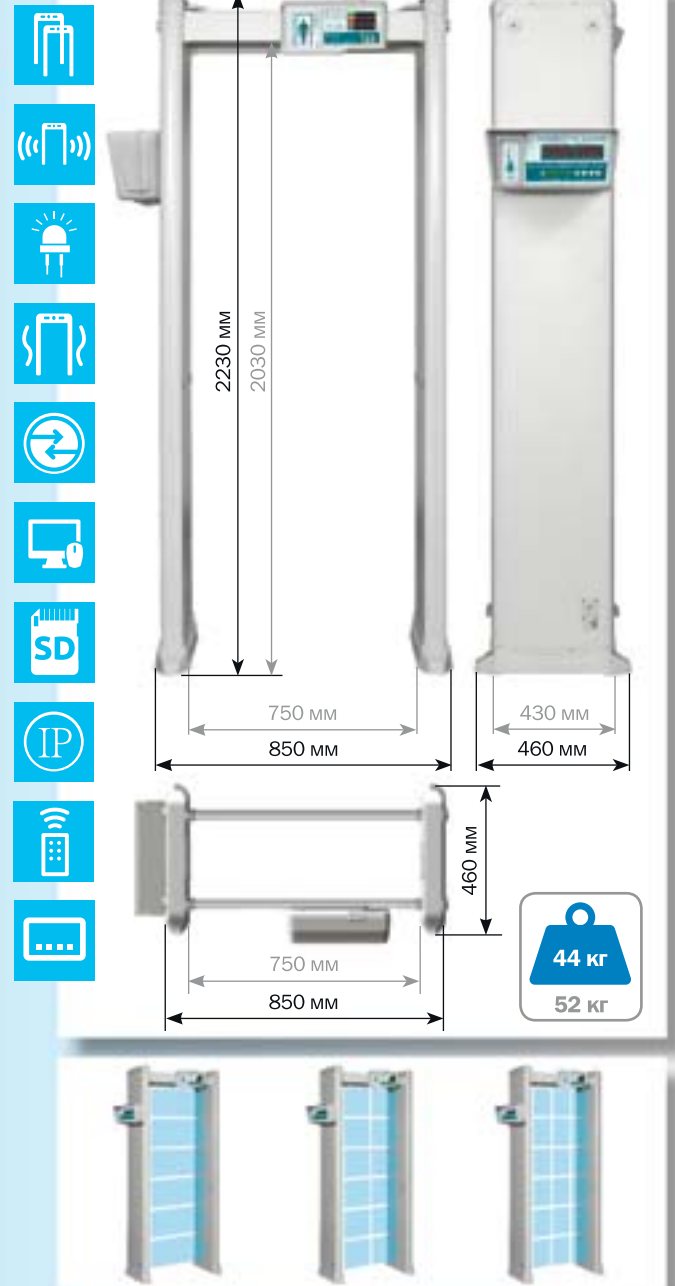

Особенности работы МД

БЛОКПОСТ РС И 18 со встроенным автоматическим высокоточным пирометром предназначен не только для выявления запрещенных к проносу металлических изделий, но и для измерения температуры тела входящего в рамку человека. Досмотр проходит в потоковом режиме с выдачей сигнала тревоги при превышении установленного предельного значения. Сигналы наличия металлических предметов и превышения температуры могут быть различными по тональности и громкости, различны и световые сигналы. Служба безопасности без труда определит, какой из показателей превышен. РС И 18 с пирометром, как и все металлодетекторы Блокпост последнего поколения, обладает эталонной чувствительностью и помехозащищенностью, способен отличать бытовые

металлические предметы от запрещенных к проносу. Модель БЛОКПОСТ РС И 18 обладает функцией контроля нескольких сотен металлодетекторов, настройки и управления ими с помощью одного сервера. Эта функция необходима для передачи и анализа данных о количестве проходов, установок чувствительности, количества тревог. Информация может приниматься в режиме реального времени от одного до нескольких сотен металлодетекторов.

Металлодетектор оснащен регистратором на основе SD-card, который легко извлечь при необходимости воспроизведения хронологии событий за любой отрезок времени работы металлодетектора.

БЛОКПОСТ РС И 18



Аксессуары

Источник бесперебойного питания



Удлиненный кабель



Видеорегистратор



Тумба досмотровая





ВСЕГДА В НАЛИЧИИ
НА СКЛАДЕ В МОСКВЕ

MZ6

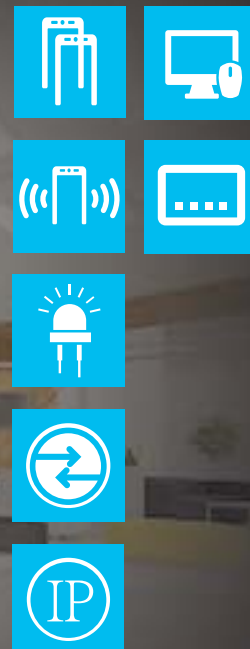

металлодетекторы,
выполненные в виде
одной панели

МОНОПАНЕЛИ
БЛОКПОСТ

МОНОПАНЕЛИ БЛОКПОСТ

Монопанели отлично подходят для помещений с высокой проходимостью, а также для небольших проходных, где необходимо оставить пространство максимально свободным: торговые и бизнес центры, электромеханические заводы, различные производства, аэропорты, вокзалы, зоны таможенного контроля, детские сады и образовательные учреждения, госучреждения и музеи.



Подробнее на стр. 92

М Z 6 МК





БЛОКПОСТ М Z 6

6 ЗОН ОБНАРУЖЕНИЯ

Технические характеристики

- Количество независимых зон обнаружения **6**
- Рабочая ширина детектирования (с каждой стороны) **до 700 мм**
- Количество уровней регулировки общей чувствительности **100**
- Независимая регулировка чувствительности каждой зоны
- Количество уровней регулировки чувствительности каждой зоны **200**
- Селективность **магнитные и немагнитные металлы**
- Степень локализации объекта **точная**
- Энергонезависимая память для сохранения установок
- Тестовый режим самодиагностики
- Пылевлагозащищенное покрытие корпуса
- Счетчик проходов
- Счетчик срабатывания сигнала тревоги
- Световое оповещение сигнала тревоги
- Наличие светодиодов в антенных панелях
- Звуковое оповещение сигнала тревоги
- Количество тонов сигнала тревоги **16**
- Выход тревоги для управления сторонним оборудованием (сухие контакты)
- Количество паролей для изменения настроек **1**
- Четырехзначный пароль
- Пропускная способность **100 чел./мин**
- Количество режимов срабатывания ИК-датчиков **2**
- Повышенная помехозащищенность (минимальное расстояние между моделями) **100 см**
- Диапазон рабочих температур **от -20 до +55 °С**
- Потребляемая мощность **≤ 10 Вт**
- Электрическое напряжение **110-240 В/50-60 Гц**
- Средний срок службы **10 лет**
- Гарантия **1 год**

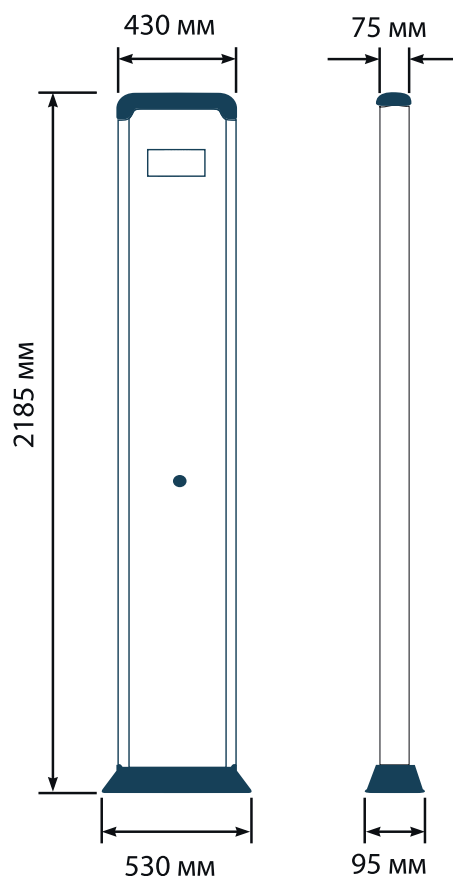

Особенности работы МД

Монопанель БЛОКПОСТ М Z 6 – это уникальная разработка, соединяющая в себе современное дизайнерское решение с функциональностью классического досмотрового металлодетектора. Легкость, простота монтажа и настройки панели, удобный интерфейс управления, 6 досмотровых зон, а также возможность интеграции монопанели в общую систему безопасности здания ставят М Z 6 в один ряд с ведущими флагманами металлодетекторов на российском рынке. Благодаря высокой чувствительности и большому диапазону настроек досмотровое устройство М Z 6 способно распознавать предметы с большим содержанием металла

(пистолет или нож) не срабатывая на застёжки, брелоки и мелочь. В меню настроек также предусмотрены предустановленные программы-сценарии для соответствующих помещений и площадок. Современные досмотровые металлодетекторы работают на принципе использования свойств электромагнитных волн, которые не проходят через металлические предметы. При проносе несанкционированного предмета поступает сигнал от антенной панели на блок управления детектора, срабатывает сигнал тревоги со световой и звуковой индикацией.

БЛОКВОСТ М Z 6

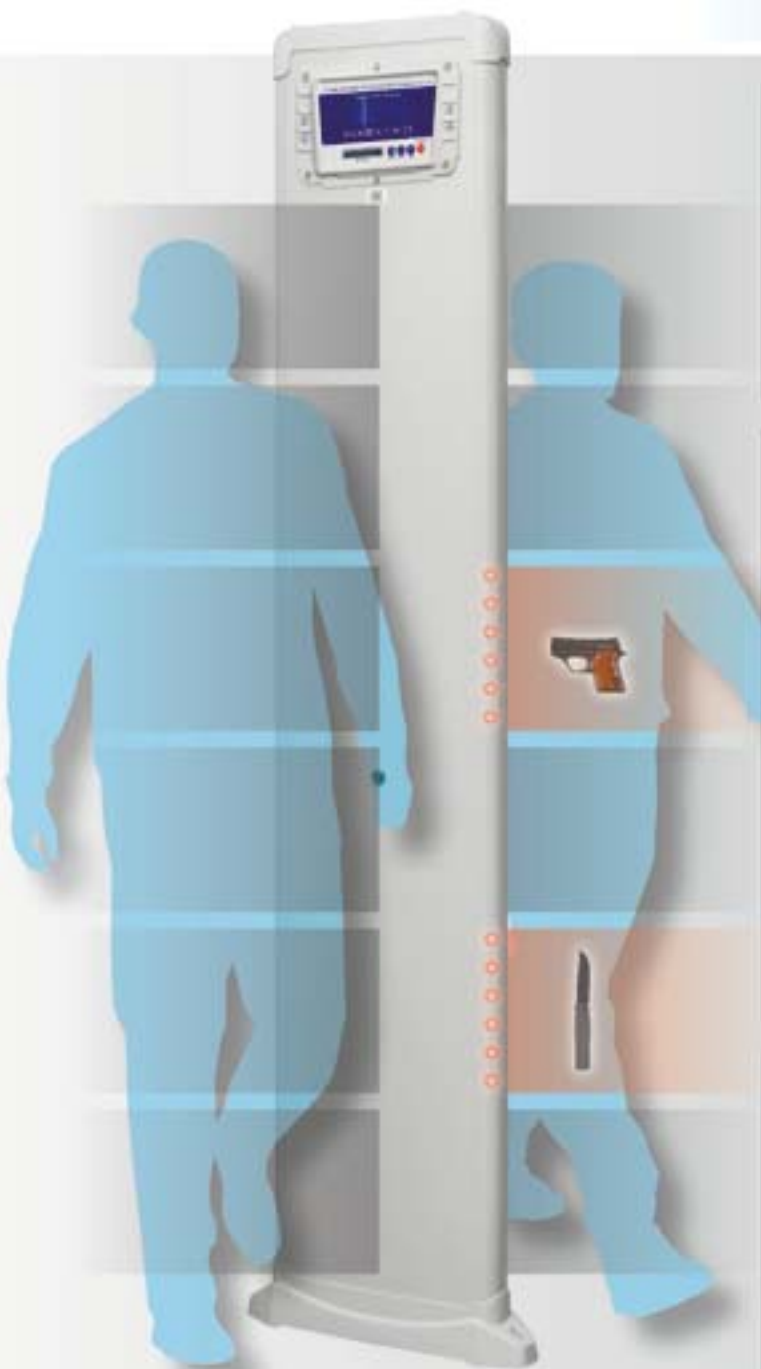

Аксессуары

Источник бесперебойного питания



Удлиненный кабель



Видеорегистратор



Тумба досмотровая





БЛОКПОСТ М Z 6 МК

6 ЗОН ОБНАРУЖЕНИЯ

Технические характеристики

- Количество независимых зон обнаружения **6**
- Рабочая ширина детектирования (с каждой стороны) **до 700 мм**
- Количество уровней регулировки общей чувствительности **100**
- Независимая регулировка чувствительности каждой зоны
- Количество уровней регулировки чувствительности каждой зоны **200**
- Селективность **магнитные и немагнитные металлы**
- Степень локализации объекта **точная**
- Энергонезависимая память для сохранения установок
- Тестовый режим самодиагностики
- Пылевлагозащищенное покрытие корпуса
- Счетчик проходов
- Счетчик срабатывания сигнала тревоги
- Световое оповещение сигнала тревоги
- Наличие светодиодов в антенных панелях
- Звуковое оповещение сигнала тревоги
- Количество тонов сигнала тревоги **16**
- Выход тревоги для управления сторонним оборудованием (сухие контакты)
- Количество паролей для изменения настроек **1**
- Четырехзначный пароль
- Пропускная способность **100 чел./мин**
- Количество режимов срабатывания ИК-датчиков **2**
- Повышенная помехозащищенность (минимальное расстояние между моделями) **100 см**
- Диапазон рабочих температур **от -20 до +55 °C**
- Потребляемая мощность **≤ 10 Вт**
- Электрическое напряжение **110-240 В/50-60 Гц**
- Средний срок службы **10 лет**
- Гарантия **1 год**

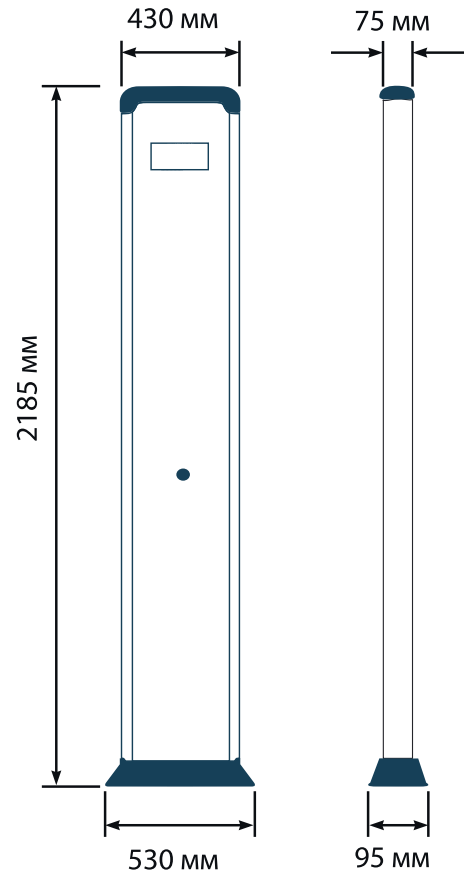

Особенности работы МД

Монопанель БЛОКПОСТ М Z 6 МК – это уникальная разработка, соединяющая в себе современное дизайнерское решение с функциональностью досмотрового металлодетектора. Легкость, простота монтажа и настройки панели, удобный интерфейс управления, 6 досмотровых зон, а также возможность интеграции монопанели в общую систему безопасности здания ставят монопанель М Z 6 МК в один ряд с ведущими флагманами металлодетекторов на российском рынке.

Благодаря высокой чувствительности и большому диапазону настроек досмотровое устройство М Z 6 МК способно распознавать предметы с большим содержанием металла (пистолет или нож) не срабатывая на застёжки, брелоки и мелочь. В меню настроек также предусмотрены предустановленные программы-сценарии для соответствующих помещений и площадок. Устройство безопасности серии М Z 6 МК оснащено уникальной функцией управления несколькими сотнями детекторов с помощью одной сервисной системы. Компания «ИРА-ИНЖИНИРИНГ» разработала собственное программное обеспечение, с помощью которого появилась возможность контролировать безопасность массовых объектов: стадионы, ледовые дворцы, концертные залы, аэропорты, вокзалы с помощью нескольких операторов.

Металлодетектор дополнен регистратором на основе SD-card, который легко извлечь при необходимости воспроизведения хронологии событий за любой отрезок времени работы металлодетектора.

Металлодетектор дополнен регистратором на основе SD-card, который легко извлечь при необходимости воспроизведения хронологии событий за любой отрезок времени работы металлодетектора.

БЛОКПОСТ М Z 6 МК

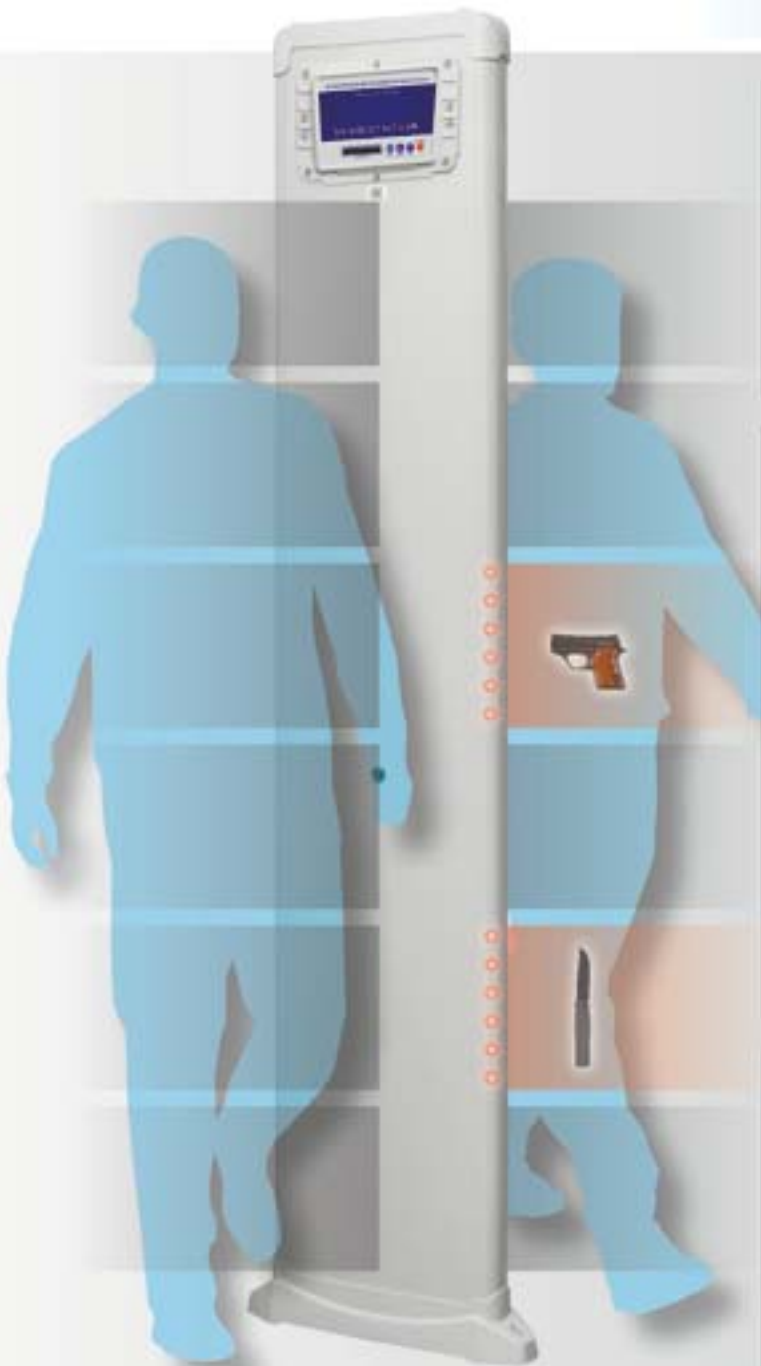

Аксессуары

Источник бесперебойного питания



Удлиненный кабель



Видеорегистратор



Тумба досмотровая





ВСЕГДА В НАЛИЧИИ
НА СКЛАДЕ В МОСКВЕ

PC B 18



ВЫСОКОЧУВСТВИТЕЛЬНЫЙ
АРЧНЫЙ МЕТАЛЛОДЕТЕКТОР

БЛОКПОСТ
серия PC B

ОБНАРУЖЕНИЕ МЕТАЛЛА
ОТ 1 ГРАММА



ЛАБОРАТОРИИ

МЕТАЛЛОДЕТЕКТОРЫ СЕРИИ РС В 2019

РС В 18 разрабатывался для организаций с повышенными требованиями к безопасности. Незаменим для контроля внутренней дисциплины на объектах производства ювелирных изделий, приборостроения, электротехники, золотодобывающих предприятий, фармакологических лабораторий, а также учреждений ФСИН.

Сверхчувствительный арочный металлодетектор БЛОКПОСТ РС В 18 – флагман в линейке детекторов представленных на российском рынке. Главным преимуществом по сравнению с другими специализированными приборами досмотра является способность обнаружения рамкой детектора даже самых мелких металлических предметов весом от 1 грамма. Устройство одинаково хорошо определяет магнитные и немагнитные металлы, в том числе элементы микросхем, драгоценности и фольгированную упаковку.

Подробнее на стр. 92



ОБЛАСТИ ПРИМЕНЕНИЯ



ГОРНО-
ДОБЫВАЮЩИЕ
КОМБИНАТЫ



ПРОИЗВОДСТВО
ЭЛЕКТРОНИКИ



ПРИБОРОСТРОЕНИЕ



ИСПРАВИТЕЛЬНЫЕ
УЧРЕЖДЕНИЯ



БЛОКПОСТ РС В 18

18 ЗОН ОБНАРУЖЕНИЯ

Технические характеристики

- Количество независимых зон обнаружения **18**
- Кол-во уровней регулировки общей чувствительности **100**
- Независимая регулировка чувствительности каждой зоны
- Количество уровней регулировки чувствительности каждой зоны **200**
- Селективность **магнитные и немагнитные металлы**
- Степень локализации объекта **точная**
- Энергонезависимая память для сохранения установок
- Тестовый режим самодиагностики
- Количество стандартных программ **72**
- Пылевлагозащищенное покрытие корпуса
- Счетчик проходов
- Максимальное значение счетчика проходов **99 999**
- Счетчик срабатывания сигнала тревоги
- Максимальное значение счетчиков тревог **99 999**
- Световое оповещение сигнала тревоги
- Наличие светодиодов в антенных панелях
- Звуковое оповещение сигнала тревоги
- Количество паролей для изменения настроек **1**
- Четырехзначный пароль
- Пропускная способность **60 чел./мин**
- Количество режимов срабатывания ИК-датчиков **4**
- Пульт дистанционного управления
- Автономная работа **опция**
- Количество металлодетекторов при параллельном использовании (количество рабочих частот) **50**
- Повышенная помехозащищенность (минимальное расстояние между моделями) **100 см**
- Диапазон рабочих температур **от -20 до +55 °C**
- Потребляемая мощность **≤ 12 Вт**
- Электрическое напряжение **110-240 В/50 Гц**
- Средний срок службы **10 лет**
- Гарантия **1 год**

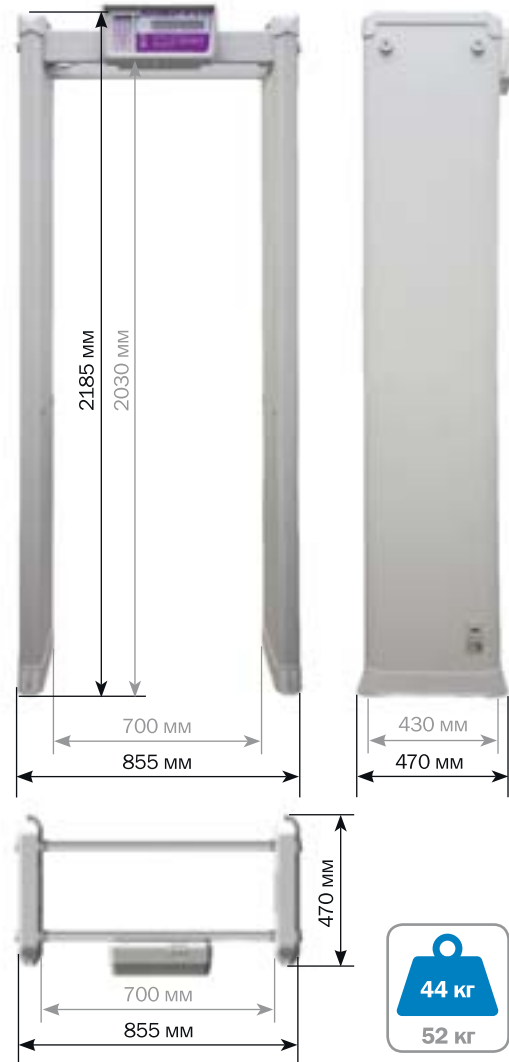

Особенности работы МД

Модель РС В 18 – высокочувствительный металлодетектор с 18 зонами обнаружения, который проводит точную локализацию запрещенного объекта на теле человека, упрощая досмотр и увеличивая пропускную способность до 60 человек в минуту при максимальной нагрузке. Оснащен звуковой и световой индикацией на боковых панелях. Наличие «сухих контактов» на блоке управления позволяет подключать стороннее оборудование к металлодетектору: турникеты или автоматические двери. При тревоге металлодетектора устройство доступа автоматически перекрывает проход до успешного досмотра.

При оборудовании входной группы зоной досмотра металлодетекторы РС В 18 можно располагать как ступенчато, так и параллельно друг другу в одну линейку. Расстояние между

металлодетекторами варьируется в зависимости от настроек чувствительности определения запрещенных предметов, минимальный промежуток между устройствами – 50 см.

Работа современного сверхчувствительного металлодетектора основана на использовании электромагнитного поля. Эксплуатация в конструкции сверхсильных катушек для каждого ряда досмотровых зон позволяет настраивать чувствительность детектора для всего устройства в целом или для каждой зоны по отдельности. Сигналы, передаваемые и принимаемые боковыми антенными панелями, обрабатываются микропроцессором в блоке управления и выдаются на световые индикационные панели и экран обнаружения с сеткой досмотровых зон.

БЛОКВОСТ РС В 18



Аксессуары

Источник бесперебойного питания



Удлиненный кабель



Пульт



Видеорегистратор



Тумба досмотровая





ВСЕГДА В НАЛИЧИИ
НА СКЛАДЕ В МОСКВЕ

НОВАЯ

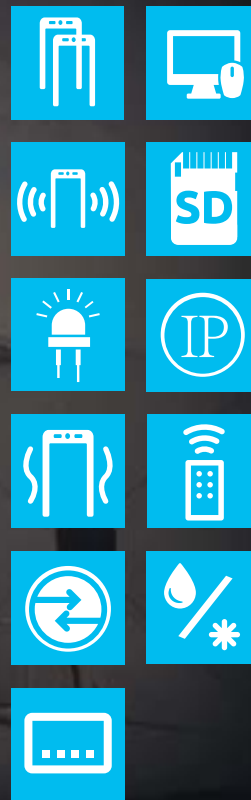

всепогодные
арочные мультizonные
металлодетекторы

БЛОКПОСТ
серия X

PC X 100



стр.28

МЕТАЛЛОДЕТЕКТОРЫ СЕРИИ X

Металлодетекторы БЛОКПОСТ с антивандальным сверхпрочным корпусом и уровнем пылевлагозащиты IP-65 используются практически при любых погодных условиях. Благодаря разработанной нашими специалистами программе БЛОКПОСТ-Connect можно настраивать, эксплуатировать и контролировать от 1 до 250 металлодетекторов серии X с одного рабочего места оператора ПК.

Встроенный регистратор событий со съемной SD-card позволяет сохранять и анализировать собранную информацию. Наличие «сухих контактов», а также три способа подключения к сети (справа, слева, сверху) стали уже традиционными преимуществами моделей металлодетекторов БЛОКПОСТ.



Подробнее на стр. 92

PC X 400 M K (4|2)

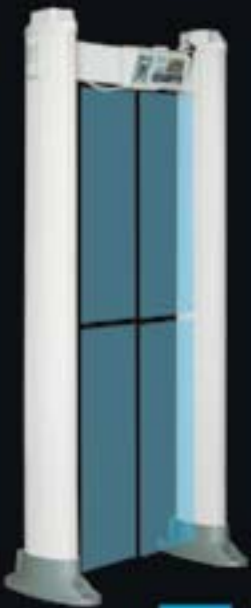

стр.30

PC X 600 M K



стр.32

PC X 1200 M K

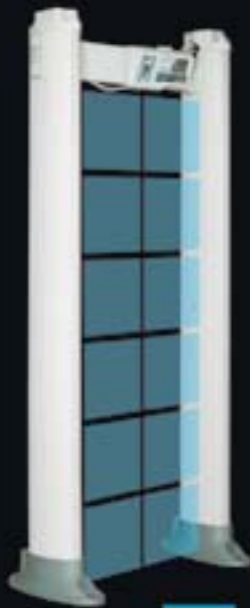

стр.34

PC X 1800 M K (18|12|6)



стр.36

PC X 3300 M K



стр.38



БЛОКПОСТ РС Х 100 IP 65 пылевлагозащитный корпус

1 ЗОНА ОБНАРУЖЕНИЯ

Технические характеристики

Количество зон обнаружения **1**
 Кол-во уровней регулировки общей чувствительности **100**
 Селективность **магнитные и немагнитные металлы**
 Степень локализации объекта **точная**
 Энергонезависимая память для сохранения установок
 Тестовый режим самодиагностики
 Количество стандартных программ **72**
 Регистратор событий с SD-Card
 Пылевлагозащищенное покрытие корпуса
 Пылевлагозащищенное исполнение **IP 65**
 Счетчик проходов
 Максимальное значение счетчика проходов **99 999**
 Счетчик срабатывания сигнала тревоги
 Максимальное значение счетчиков тревог **99 999**
 Световое оповещение сигнала тревоги
 Звуковое оповещение сигнала тревоги
 Количество тонов сигнала тревоги **99**
 Выход тревоги для управления сторонним оборудованием (сухие контакты)
 Количество паролей для изменения настроек **1**
 Четырехзначный пароль
 Пропускная способность **60 чел./мин**
 Количество режимов срабатывания ИК-датчиков **4**
 Пульт дистанционного управления
 Автономная работа **опция**
 Возможность синхронизации нескольких устройств
 Количество металлодетекторов при параллельном использовании (количество рабочих частот) **50**
 Повышенная помехозащищенность (минимальное расстояние между моделями) **50 см**
 Защита от вибрационных помех
 Диапазон рабочих температур **от -20 до +60 °С**
 Потребляемая мощность **≤12 Вт**
 Электрическое напряжение **110-240 В/50 Гц**
 Средний срок службы **10 лет**
 Гарантия **1 год**

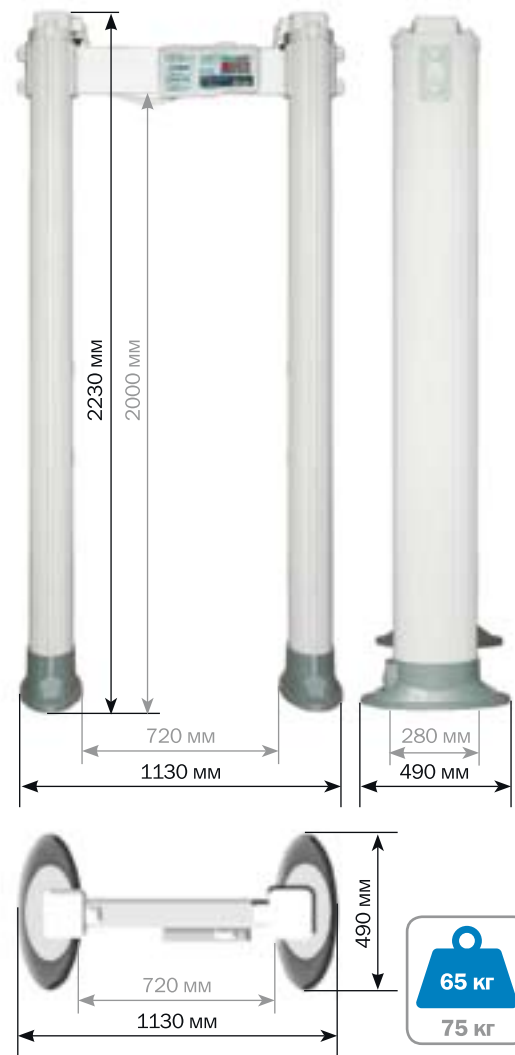

Особенности работы МД

Модель БЛОКПОСТ РС Х 100 – это однозонный всепогодный арочный металлодетектор. Сверхпрочный корпус, многофункциональный микропроцессор, высокая помехозащищенность и эргономичность стали основными достоинствами этой модели. Металлодетектор БЛОКПОСТ РС Х 100 оснащен новейшей функцией - регистратором событий с SD-card. Наличие «сухих контактов», а также три способа подключения к сети (справа, слева, сверху) стали уже традиционными преимуществами моделей металлодетекторов БЛОКПОСТ. Для подсчета количества проходящих людей (на вход и на выход) через металлодетектор используется уни-

кальная технология передачи инфракрасного сигнала за счет использования инновационных приемо-передающих ИК-датчиков. Металлодетекторы БЛОКПОСТ РС Х 100 безвредны для человеческого организма. Магнитное поле низкой интенсивности безопасно для медицинских устройств, например, кардиостимуляторов, слуховых аппаратов и т.д.*

*Просим следовать рекомендациям изготовителей медицинских изделий, касающихся приборов с электромагнитным излучением.

БЛОКПОСТ РС X 100



Аксессуары

Источник бесперебойного питания



Удлиненный кабель



Видеорегистратор



Тумба досмотровая





БЛОКПОСТ РС X 400 М К (4|2) IP 65 пылевлагозащитный корпус

4 и 2 ЗОНЫ ОБНАРУЖЕНИЯ

Технические характеристики

Количество зон обнаружения **4/2**
 Кол-во уровней регулировки общей чувствительности **100**
 Независимая регулировка чувствительности каждой зоны
 Количество уровней регулировки чувствительности каждой зоны **400**
 Селективность **магнитные и немагнитные металлы**
 Степень локализации объекта **точная**
 Энергонезависимая память для сохранения установок
 Тестовый режим самодиагностики
 Количество стандартных программ **72**
 Регистратор событий с SD-Card
 Возможность синхронизации с ПК Ethernet
 Работа в программной среде «БЛОКПОСТ-CONNECT»
 Пылевлагозащищенное покрытие корпуса
 Пылевлагозащищенное исполнение **IP 65**
 Счетчик проходов
 Максимальное значение счетчика проходов **99 999**
 Счетчик срабатывания сигнала тревоги
 Максимальное значение счетчиков тревог **99 999**
 Световое оповещение сигнала тревоги
 Наличие светодиодов в антенных панелях
 Звуковое оповещение сигнала тревоги
 Количество тонов сигнала тревоги **99**
 Выход тревоги для управления сторонним оборудованием (сухие контакты)
 Количество паролей для изменения настроек **1**
 Четырехзначный пароль
 Пропускная способность **60 чел./мин**
 Количество режимов срабатывания ИК-датчиков **4**
 Пульт дистанционного управления
 Автономная работа **опция**
 Количество металлодетекторов при параллельном использовании (количество рабочих частот) **50**
 Повышенная помехозащищенность (минимальное расстояние между моделями) **50 см**
 Защита от вибрационных помех
 Диапазон рабочих температур **от -20 до +60 °C**
 Потребляемая мощность **≤12 Вт**
 Электрическое напряжение **110-240 В/50 Гц**
 Средний срок службы **10 лет**
 Гарантия **1 год**

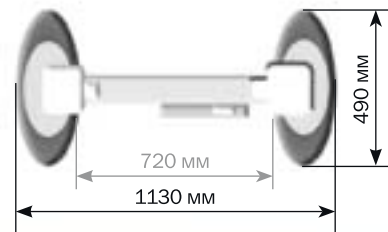

Особенности работы МД

Модель БЛОКПОСТ РС X 400 М К (4/2) с возможностью переключения количества зон (4/2 зоны) в зависимости от специфики объекта. Подключение к компьютеру и регистратор событий с SD-card выводят эту модель на самый современный уровень. Параметры металлодетектора БЛОКПОСТ РС X 400 М К (4/2): доступный интерфейс блока управления, высокая степень безопасности, универсальность, высокая чувствительность, широкий диапазон детектирования, устойчивость к помехам, защита от пыли и влаги, антивандальная защита (сверхпрочный корпус), возможность эксплуатации в течение 24 часов в интеллектуальном режиме с выдачей одновре-

менно звуковых и световых сигналов тревоги, высокое качество и эффективность.

Металлодетекторы БЛОКПОСТ РС X 400 М К (4/2) безвредны для человеческого организма. Электромагнитные волны низкой интенсивности безопасны для медицинских устройств: кардиостимуляторов, слуховых аппаратов и т.д.*

*Просим следовать рекомендациям изготовителей медицинских изделий, касающихся приборов с электромагнитным излучением.

БЛОКПОСТ РС X 400 М К (4|2)

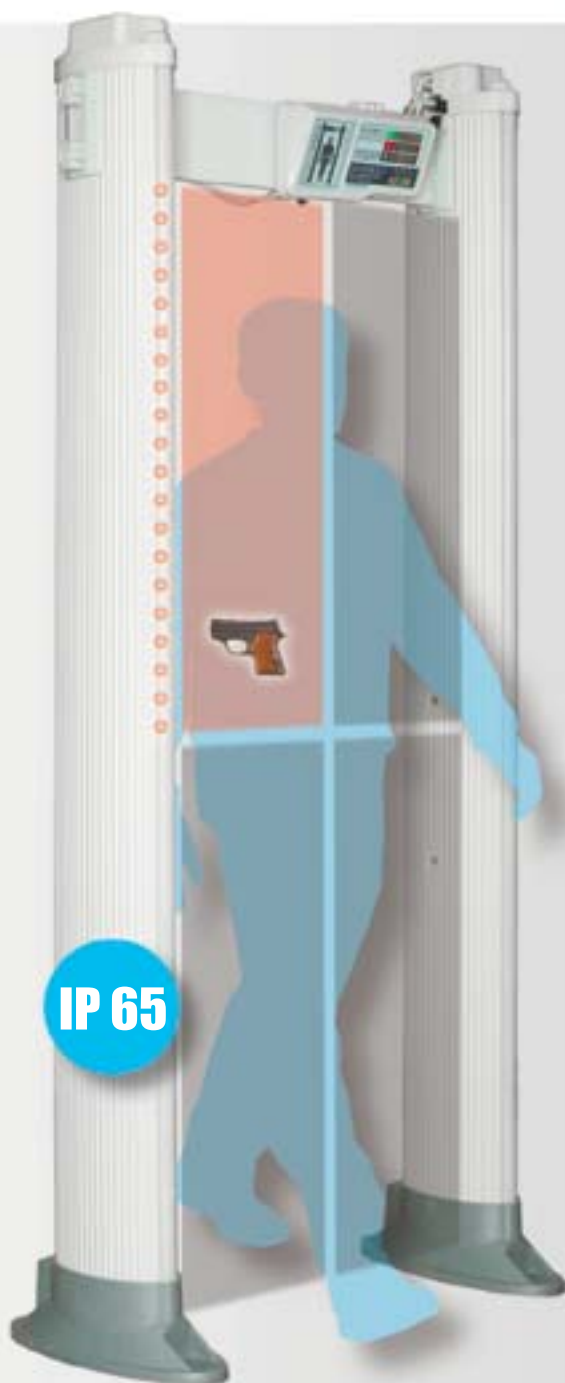

Аксессуары

Источник бесперебойного питания



Удлиненный кабель



Видеорегистратор



Тумба досмотровая





БЛОКПОСТ РС X 600 М К IP 65 пылевлагозащитный корпус

6 ЗОН ОБНАРУЖЕНИЯ

Технические характеристики

Количество зон обнаружения **6**
 Кол-во уровней регулировки общей чувствительности **100**
 Независимая регулировка чувствительности каждой зоны
 Количество уровней регулировки чувствительности каждой зоны **400**
 Селективность **магнитные и немагнитные металлы**
 Степень локализации объекта **точная**
 Энергонезависимая память для сохранения установок
 Тестовый режим самодиагностики
 Количество стандартных программ **72**
 Регистратор событий с SD-Card
 Возможность синхронизации с ПК **Ethernet**
 Работа в программной среде «БЛОКПОСТ-CONNECT»
 Пылевлагозащитное покрытие корпуса
 Пылевлагозащитное исполнение **IP 65**
 Счетчик проходов
 Максимальное значение счетчика проходов **99 999**
 Счетчик срабатывания сигнала тревоги
 Максимальное значение счетчиков тревог **99 999**
 Световое оповещение сигнала тревоги
 Наличие светодиодов в антенных панелях
 Звуковое оповещение сигнала тревоги
 Количество тонов сигнала тревоги **99**
 Выход тревоги для управления сторонним оборудованием (сухие контакты)
 Количество паролей для изменения настроек **1**
 Четырехзначный пароль
 Пропускная способность **60 чел./мин**
 Количество режимов срабатывания ИК-датчиков **4**
 Пульт дистанционного управления
 Автономная работа **опция**
 Количество металлодетекторов при параллельном использовании (количество рабочих частот) **50**
 Повышенная помехозащищенность (минимальное расстояние между моделями) **50 см**
 Диапазон рабочих температур **от -20 до +60 °C**
 Потребляемая мощность **≤ 12 Вт**
 Электрическое напряжение **110-240 В/50 Гц**
 Средний срок службы **10 лет**
 Гарантия **1 год**

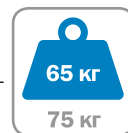
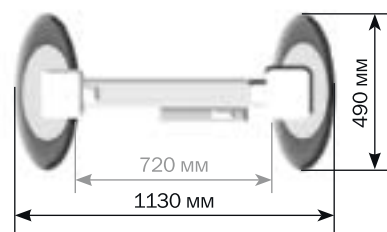

Особенности работы МД

Модель БЛОКПОСТ РС X 600 М К – шестизонный всепогодный арочный металлодетектор. Эта модель обладает сверхпрочным корпусом и уровнем пылевлагозащиты IP 65, что позволяет эксплуатировать металлодетектор практически в любых погодных условиях. Металлодетектор БЛОКПОСТ РС X 600 М К дополнен новейшей функцией – регистратором событий с SD-card. Благодаря новой функции подключения к компьютеру появилась возможность контроля нескольких сотен металлодетекторов с одного сервера. Наличие «сухих контактов», а также три способа подключе-

ния к сети (справа, слева, сверху) стали уже традиционными преимуществами моделей металлодетекторов БЛОКПОСТ. Технические параметры данной модели находятся на самом современном мировом уровне – высокая степень безопасности и чувствительности, широкий диапазон детектирования, устойчивость к помехам, защита от пыли и влаги, возможность эксплуатации в течение 24 часов в интеллектуальном режиме с выдачей одновременно звуковых и световых сигналов тревоги, высокое качество, эффективность.

БЛОКПОСТ РС Х 600 М К



Аксессуары

Источник бесперебойного питания



Удлиненный кабель



Видеорегистратор



Тумба досмотровая





БЛОКПОСТ РС X 1200 М К IP 65 пылевлагозащитный корпус

12 ЗОН ОБНАРУЖЕНИЯ

Технические характеристики

Количество зон обнаружения **12**
 Кол-во уровней регулировки общей чувствительности **100**
 Независимая регулировка чувствительности каждой зоны
 Кол-во уровней регулировки чувствительности каждой зоны **400**
 Селективность **магнитные и немагнитные металлы**
 Степень локализации объекта **точная**
 Энергонезависимая память для сохранения установок
 Тестовый режим самодиагностики
 Количество стандартных программ **72**
 Регистратор событий с SD-Card
 Возможность синхронизации с ПК **Ethernet**
 Работа в программной среде «БЛОКПОСТ-CONNECT»
 Пылевлагозащитное покрытие корпуса
 Пылевлагозащитное исполнение **IP 65**
 Счетчик проходов
 Максимальное значение счетчика проходов **99 999**
 Счетчик срабатывания сигнала тревоги
 Максимальное значение счетчиков тревог **99 999**
 Световое оповещение сигнала тревоги
 Наличие светодиодов в антенных панелях
 Звуковое оповещение сигнала тревоги
 Количество тонов сигнала тревоги **99**
 Выход тревоги для управления сторонним оборудованием (сухие контакты)
 Количество паролей для изменения настроек **1**
 Четырехзначный пароль
 Пропускная способность **60 чел./мин**
 Количество режимов срабатывания ИК-датчиков **4**
 Пульт дистанционного управления
 Автономная работа **опция**
 Количество металлодетекторов при параллельном использовании (количество рабочих частот) **50**
 Повышенная помехозащищенность
 (минимальное расстояние между моделями) **50 см**
 Диапазон рабочих температур **от -20 до +60 °C**
 Потребляемая мощность **≤ 12 Вт**
 Электрическое напряжение **110-240 В/50 Гц**
 Средний срок службы **10 лет**
 Гарантия **1 год**

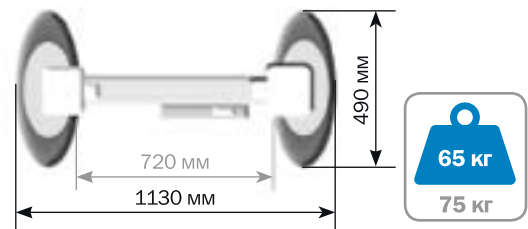

Особенности работы МД

Модель БЛОКПОСТ РС X 1200 М К – двенадцатизонный арочный металлодетектор, дополненный всепогодным корпусом с антивандальной защитой. Благодаря новой функции подключения к компьютеру появилась возможность контроля нескольких сотен металлодетекторов с одного сервера. Наличие «сухих контактов», а также три способа подключения к сети (справа, слева, сверху) стали уже традиционными преимуществами моделей металлодетекторов БЛОКПОСТ. Для подсчета количества проходящих людей (на вход и на выход) через металлодетектор используется уникальная технология передачи инфракрасного сигнала за

счет использования инновационных приемопередающих ИК-датчиков.

Металлодетекторы БЛОКПОСТ РС X 1200 М К безвредны для человеческого организма. Электромагнитные волны низкой интенсивности безопасны для медицинских устройств: кардиостимуляторов, слуховых аппаратов и т.д.*

*Просим следовать рекомендациям изготовителей медицинских изделий, касающихся приборов с электромагнитным излучением.

БЛОКПОСТ РС X 1200 М К



Аксессуары

Источник бесперебойного питания



Удлиненный кабель



Видеорегистратор



Тумба досмотровая





БЛОКПОСТ РС X 1800 М К (18|12|6) IP 65 пылевлагозащитный корпус

18, 12 и 6 ЗОН ОБНАРУЖЕНИЯ

Технические характеристики

Количество зон обнаружения **6/12/18**
 Кол-во уровней регулировки общей чувствительности **100**
 Независимая регулировка чувствительности каждой зоны
 Количество уровней регулировки чувствительности каждой зоны **400**
 Селективность **магнитные и немагнитные металлы**
 Степень локализации объекта **точная**
 Энергонезависимая память для сохранения установок
 Тестовый режим самодиагностики
 Количество стандартных программ **72**
 Регистратор событий с SD-Card
 Возможность синхронизации с ПК **Ethernet**
 Работа в программной среде «БЛОКПОСТ-CONNECT»
 Пылевлагозащитное покрытие корпуса
 Пылевлагозащитное исполнение **IP 65**
 Счетчик проходов
 Максимальное значение счетчика проходов **99 999**
 Счетчик срабатывания сигнала тревоги
 Максимальное значение счетчиков тревог **99 999**
 Световое оповещение сигнала тревоги
 Наличие светодиодов в антенных панелях
 Звуковое оповещение сигнала тревоги
 Количество тонов сигнала тревоги **99**
 Выход тревоги для управления сторонним оборудованием (сухие контакты)
 Блокировка меню блока управления
 Количество паролей для изменения настроек **1**
 Четырехзначный пароль
 Пропускная способность **60 чел./мин**
 Количество режимов срабатывания ИК-датчиков **4**
 Пульт дистанционного управления
 Автономная работа **опция**
 Возможность синхронизации нескольких устройств
 Количество металлодетекторов при параллельном использовании (количество рабочих частот) **50**
 Повышенная помехозащищенность (минимальное расстояние между моделями) **50 см**
 Диапазон рабочих температур **от -20 до +60 °C**
 Потребляемая мощность **≤ 12 Вт**
 Электрическое напряжение **110-240 В/50 Гц**
 Средний срок службы **10 лет**
 Гарантия **1 год**

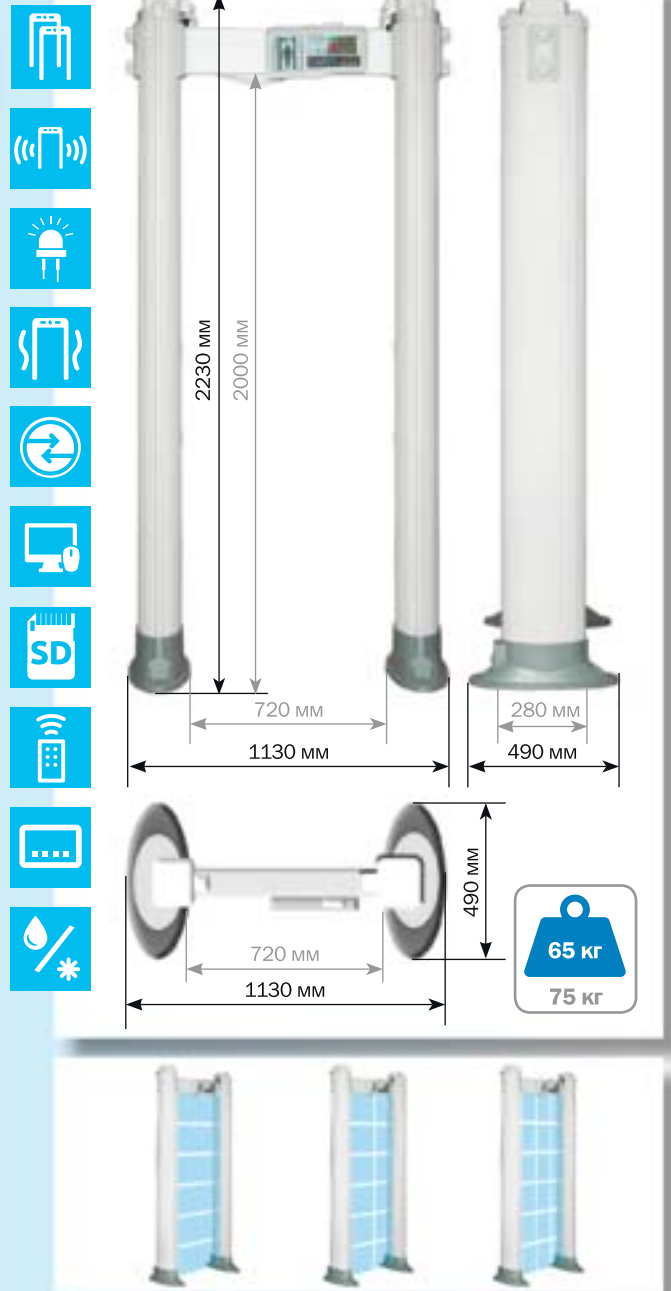

Особенности работы МД

Модель БЛОКПОСТ РС X 1800 М К – восемнадцатизонный всепогодный арочный металлодетектор с возможностью регулирования количества зон (18/12/6). Главные преимущества этой модели: точная локализация объекта, подключение к компьютеру, регистратор событий, возможность эксплуатации при низких температурах. Для подсчета количества проходящих людей (на вход и на выход) через металлодетектор используется уникальная технология передачи инфракрасного сигнала за счет использования инновационных приемопередающих ИК-датчиков. Доступный интерфейс блока управления, высокая степень безопасности, универсальность, высокая чувствительность, широкий диа-

пазон детектирования, нечувствительность к помехам, антивандальная защита (сверхпрочный корпус), высокое качество – все эти параметры находятся на самом современном мировом уровне.

Металлодетекторы БЛОКПОСТ РС X 1800 М К безвредны для человеческого организма. Электромагнитные волны низкой интенсивности безопасны для медицинских устройств: кардиостимуляторов, слуховых аппаратов и т.д.*

*Просим следовать рекомендациям изготовителей медицинских изделий, касающихся приборов с электромагнитным излучением.

БЛОКПОСТ РС X 1800 М К (18|12|6)



Аксессуары

Источник бесперебойного питания



Удлинённый кабель



Видеорегистратор



Тумба досмотровая





БЛОКПОСТ РС X 3300 М К IP 65 пылевлагозащитный корпус

33 ЗОНЫ ОБНАРУЖЕНИЯ

Технические характеристики

Количество зон обнаружения **33**
 Кол-во уровней регулировки общей чувствительности **100**
 Независимая регулировка чувствительности каждой зоны
 Количество уровней регулировки чувствительности каждой зоны **400**
 Селективность **магнитные и немагнитные металлы**
 Степень локализации объекта **точная**
 Энергонезависимая память для сохранения установок
 Тестовый режим самодиагностики
 Количество стандартных программ **72**
 Регистратор событий с SD-Card
 Возможность синхронизации с ПК **Ethernet**
 Работа в программной среде «БЛОКПОСТ-CONNECT»
 Пылевлагозащищенное покрытие корпуса
 Пылевлагозащищенное исполнение **IP 65**
 Счетчик проходов
 Максимальное значение счетчика проходов **99 999**
 Счетчик срабатывания сигнала тревоги
 Максимальное значение счетчиков тревог **99 999**
 Световое оповещение сигнала тревоги
 Наличие светодиодов в антенных панелях
 Звуковое оповещение сигнала тревоги
 Количество тонов сигнала тревоги **99**
 Выход тревоги для управления сторонним оборудованием (сухие контакты)
 Количество паролей для изменения настроек **1**
 Четырехзначный пароль
 Пропускная способность **60 чел./мин**
 Количество режимов срабатывания ИК-датчиков **4**
 Пульт дистанционного управления
 Автономная работа **опция**
 Количество металлодетекторов при параллельном использовании (количество рабочих частот) **50**
 Повышенная помехозащищенность
 (минимальное расстояние между моделями) **50 см**
 Диапазон рабочих температур **от -20 до +60 °C**
 Потребляемая мощность **≤ 12 Вт**
 Электрическое напряжение **110-240 В/50 Гц**
 Средний срок службы **10 лет**
 Гарантия **1 год**

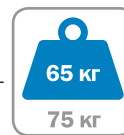
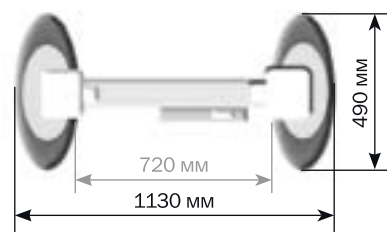

Особенности работы МД

Модель БЛОКПОСТ РС X 3300 М К имеет 33 зоны обнаружения и обладает сверхпрочным корпусом и уровнем пылевлагозащиты IP 65. Благодаря новой функции подключения к компьютеру появилась возможность контроля нескольких сотен металлодетекторов с одного сервера. Абсолютно новый мощный многофункциональный микропроцессор легко обнаруживает и проводит дискриминацию металла. Металлодетектор БЛОКПОСТ РС X 3300 М К дополнен новейшей функцией – регистратором событий с SD-card. Наличие «сухих контактов», а также три способа подключения к сети (справа, слева, сверху) стали уже традиционными преимуществами моделей металлодетекторов БЛОКПОСТ. Для подсчета количества проходящих людей (на вход и на

выход) через металлодетектор используется уникальная технология передачи инфракрасного сигнала за счет использования инновационных приемо-передающих ИК-датчиков. Доступный интерфейс блока управления, высокая степень безопасности, универсальная применимость, высокая чувствительность, широкий диапазон детектирования, нечувствительность к помехам, защита от пыли и влаги, антивандальная защита (сверхпрочный корпус), возможность эксплуатации в течение 24 часов в интеллектуальном режиме с выдачей одновременно звуковых и световых сигналов тревоги, высокое качество, эффективность и отличные технические характеристики – все эти параметры находятся на самом современном мировом уровне.

БЛОКПОСТ РС X 3300 М К



Аксессуары

Источник бесперебойного питания



Удлиненный кабель



Видеорегистратор



Тумба досмотровая





ВСЕГДА В НАЛИЧИИ
НА СКЛАДЕ В МОСКВЕ



арочные мультizonные
металлодетекторы

БЛОКПОСТ
серия РС Z 2018

МЕТАЛЛОДЕТЕКТОРЫ СЕРИИ Z 2018

Арочные металлодетекторы данной серии предназначены для работы в государственных учреждениях, детских садах, учебных учреждениях, торговых центрах, кинотеатрах, вокзалах, аэропортах, стадионах, концертных залах, магазинах и пр.

Подробнее на стр. 92



PC Z 1



стр.42

PC Z 3

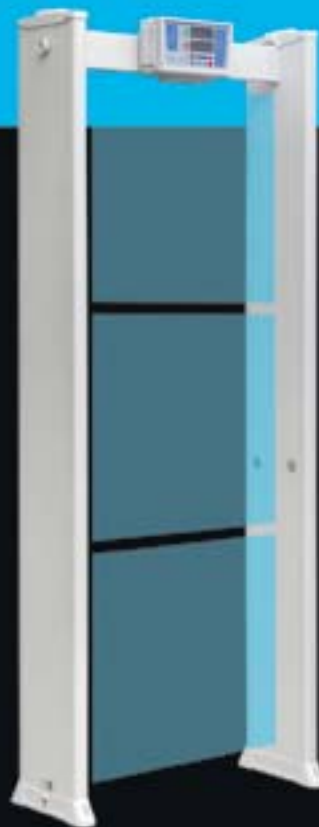

стр.44



БЛОКПОСТ РС Z 1

1 ЗОНА ОБНАРУЖЕНИЯ

Технические характеристики

- Количество независимых зон обнаружения **1**
- Кол-во уровней регулировки общей чувствительности **0-200**
- Селективность **магнитные и немагнитные металлы**
- Степень локализации объекта **точная**
- Режимы **автоматический**
- Энергонезависимая память для сохранения установок
- Тестовый режим самодиагностики
- Счетчик проходов
- Максимальное значение счетчика проходов **99 999**
- Счетчик срабатывания сигнала тревоги
- Максимальное значение счетчиков тревог **99 999**
- Световое оповещение сигнала тревоги
- Наличие светодиодов в антенных панелях
- Звуковое оповещение сигнала тревоги
- Количество тонов сигнала тревоги **99**
- Количество паролей для изменения настроек **1**
- Четырехзначный пароль
- Пропускная способность **60 чел./мин**
- Количество режимов срабатывания ИК-датчиков **2**
- Количество металлодетекторов при параллельном использовании (количество рабочих частот) **50**
- Повышенная помехозащищенность (минимальное расстояние между моделями) **от 50 см**
- Диапазон рабочих температур **от -20 до +55° С**
- Потребляемая мощность **≤ 12 Вт**
- Электрическое напряжение **110-240 В/50 Гц**
- Средний срок службы **10 лет**
- Гарантия **1 год**
- Эксплуатация вне помещений
- *возможна при оснащении детектора защитной крышкой и дополнительной герметизации*

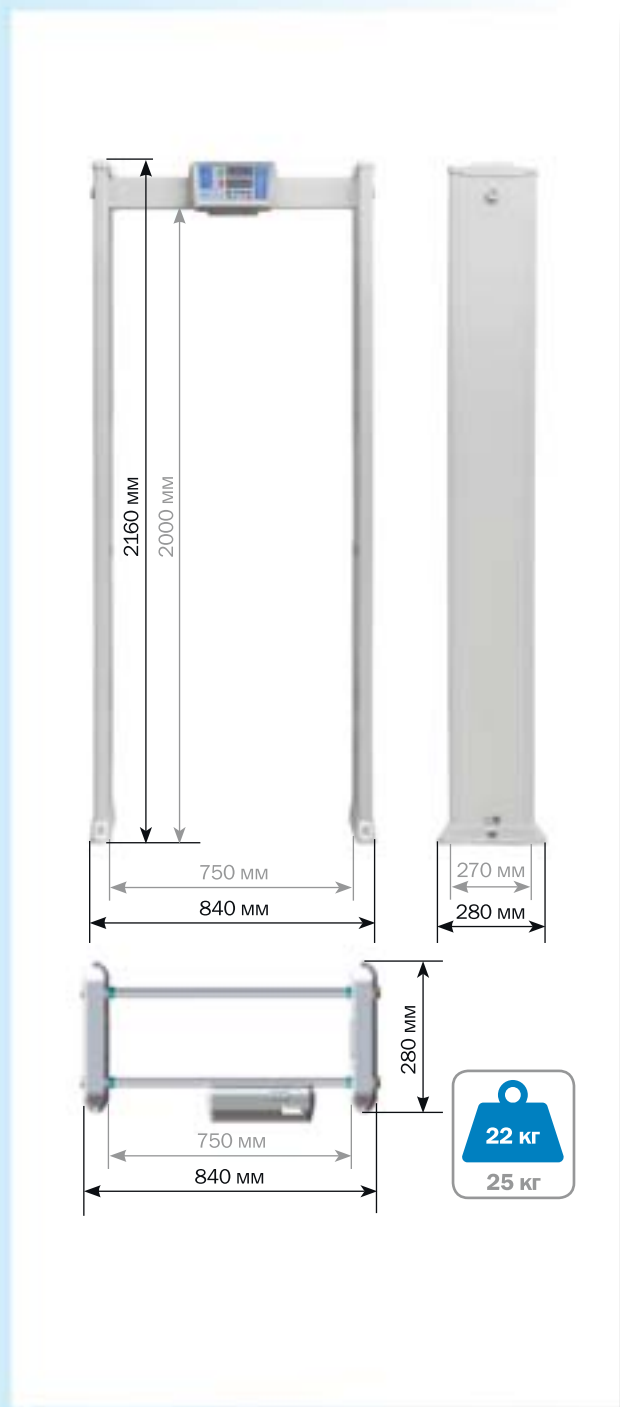

Особенности работы МД

Функционирование металлодетекторов РС Z 1 основано на использовании электромагнитного поля. Одна из стенок (антенн) устройства посылает сигнал по направлению к другой стенке, которая этот сигнал принимает, затем возвращает

обратно. Как известно, электромагнитные волны через металлические предметы не проходят. Прибор фиксирует время отражения сигнала, при изменении временного промежутка срабатывает сигнальное устройство.

БЛОКПОСТ РС Z 1



Аксессуары

Источник бесперебойного питания



Удлиненный кабель



Видеорегистратор



Тумба досмотровая





БЛОКПОСТ РС Z 3

3 ЗОНЫ ОБНАРУЖЕНИЯ

Технические характеристики

- Количество зон обнаружения **3**
- Кол-во уровней регулировки общей чувствительности **0-200**
- Независимая регулировка чувствительности каждой зоны
- Селективность **магнитные и немагнитные металлы**
- Степень локализации объекта **точная**
- Режимы **автоматический**
- Энергонезависимая память для сохранения установок
- Тестовый режим самодиагностики
- Счетчик проходов
- Максимальное значение счетчика проходов **99 999**
- Счетчик срабатывания сигнала тревоги
- Максимальное значение счетчиков тревог **99 999**
- Световое оповещение сигнала тревоги
- Наличие светодиодов в антенных панелях
- Звуковое оповещение сигнала тревоги
- Количество тонов сигнала тревоги **99**
- Диапазон изменения громкости сигнала тревоги **0-99**
- Количество паролей для изменения настроек **1**
- Четырехзначный пароль
- Пропускная способность **60 чел./мин**
- Количество режимов срабатывания ИК-датчиков **2**
- Количество металлодетекторов при параллельном использовании (количество рабочих частот) **50**
- Повышенная помехозащищенность (минимальное расстояние между моделями) **50 см**
- Диапазон рабочих температур **от -20 до +55 °С**
- Потребляемая мощность **≤ 12 Вт**
- Электрическое напряжение **110-240 В/50 Гц**
- Средний срок службы **10 лет**
- Гарантия **1 год**
- Эксплуатация вне помещений
- *возможна при оснащении детектора защитной крышкой и дополнительной герметизации*

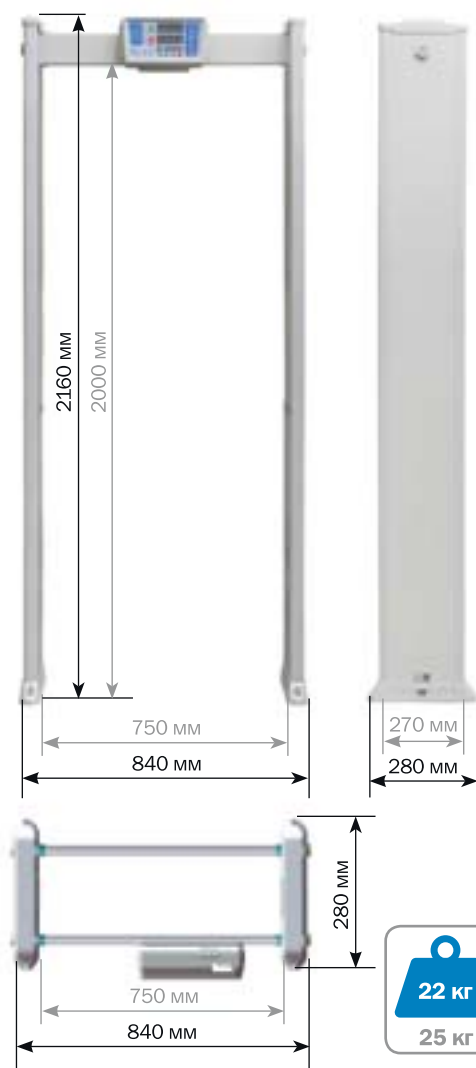

Особенности работы МД

Функционирование металлодетекторов РС Z 3 основано на использовании электромагнитного поля. Одна из стенок (антенн) устройства посылает сигнал по направлению к другой стенке, которая этот сигнал принимает, затем возвращает обратно. Как известно, электромагнитные волны через металлические предметы не проходят.

Прибор фиксирует время отражения сигнала, при изменении временного промежутка срабатывает сигнальное устройство. Многозонный металлодетектор имеет возможность точно определить местонахождение одного или нескольких металлических предметов на теле человека.

БЛОКПОСТ РС Z 3



Аксессуары

Источник бесперебойного питания



Удлиненный кабель



Видеорегистратор



Тумба досмотровая





ВСЕГДА В НАЛИЧИИ
НА СКЛАДЕ В МОСКВЕ

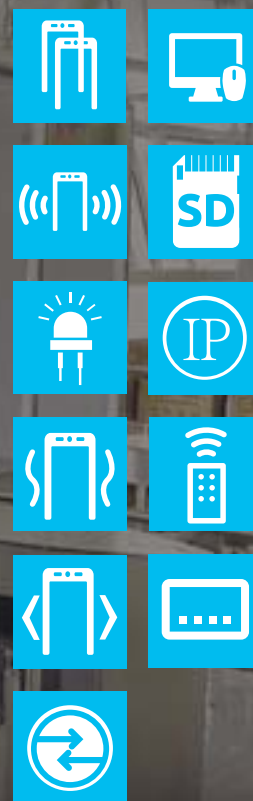

арочные мультizonные
металлодетекторы

БЛОКПОСТ серия Z 2017

PC Z 100

PC Z 400 M K (4|2)



стр.48

стр.50

МЕТАЛЛОДЕТЕКТОРЫ СЕРИИ Z 2017

Представляем металлодетекторы серии БЛОКПОСТ РС Z.

- В новых моделях серии Z реализована уникальная функция настройки, управления и контроля от 1 до 250 металлодетекторов с помощью одного оператора ПК.
- Металлодетекторы серии Z оснащены регистратором с возможностью записи на SD-card, который легко извлечь при необходимости воспроизведения хронологии событий за любой отрезок времени работы металлодетектора.
- Благодаря наличию выхода для управления исполнительными устройствами (сухие контакты), металлодетекторы БЛОКПОСТ РС Z можно интегрировать в систему контроля доступа.
- Металлодетекторы рекомендуется располагать на расстоянии 80 см друг от друга. Данное оборудование имеет несколько рабочих частот, благодаря чему снижаются взаимные помехи смежных металлодетекторов и обеспечивается возможность параллельной эксплуатации.



Подробнее на стр. 92



Отличительное качество серии - возможность смены количества зон детектирования.

РС Z 600 РС Z 600 М РС Z 600 М К



стр. 52

стр. 54

стр. 56

РС Z 1200 М К

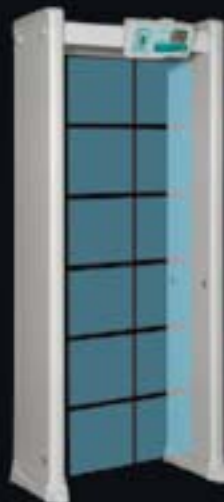

стр. 58

РС Z 1800 М К
(18|12|6)



стр. 60

РС Z 3300 М К

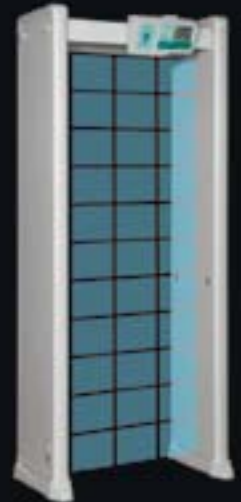

стр. 62



БЛОКПОСТ РС Z 100

1 ЗОНА ОБНАРУЖЕНИЯ

Технические характеристики

- Количество зон обнаружения **1**
- Кол-во уровней регулировки общей чувствительности **100**
- Селективность **магнитные и немагнитные металлы**
- Степень локализации объекта **точная**
- Энергонезависимая память для сохранения установок
- Тестовый режим самодиагностики
- Количество стандартных программ **72**
- Регистратор событий с SD-Card
- Пылевлагозащищенное покрытие корпуса
- Счетчик проходов
- Максимальное значение счетчика проходов **99 999**
- Счетчик срабатывания сигнала тревоги
- Максимальное значение счетчиков тревог **99 999**
- Световое оповещение сигнала тревоги
- Звуковое оповещение сигнала тревоги
- Количество тонов сигнала тревоги **99**
- Выход тревоги для управления сторонним оборудованием (сухие контакты)
- Количество паролей для изменения настроек **1**
- Четырехзначный пароль
- Пропускная способность **60 чел./мин**
- Количество режимов срабатывания ИК-датчиков **4**
- Пульт дистанционного управления
- Автономная работа **опция**
- Количество металлодетекторов при параллельном использовании (количество рабочих частот) **50**
- Повышенная помехозащищенность (минимальное расстояние между моделями) **50 см**
- Диапазон рабочих температур **от -20 до +55 °С**
- Потребляемая мощность **≤ 12 Вт**
- Электрическое напряжение **110-240 В/50 Гц**
- Средний срок службы **10 лет**
- Гарантия **1 год**

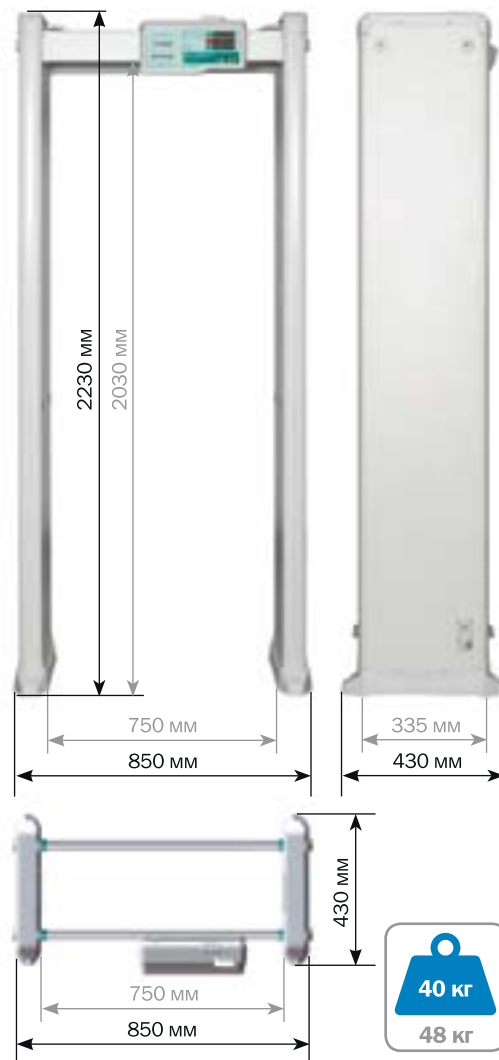

Особенности работы МД

МОДЕЛЬ БЛОКПОСТ РС Z 100 – это однозонный арочный металлодетектор. Абсолютно новый мощный микропроцессор помогает легко обнаружить и провести дискриминацию металла. Наличие «сухих контактов», а также три способа подключения к сети (справа, слева, сверху) стали уже традиционными преимуществами моделей металлодетекторов БЛОКПОСТ. Металлодетекторы БЛОКПОСТ РС Z 100 безвредны для человеческого организма. Для подсчета количества проходящих людей (на вход и на выход) через металлодетектор используется уникальная

технология передачи инфракрасного сигнала за счет использования инновационных приемо-передающих ИК-датчиков. Доступный интерфейс блока управления, высокая степень безопасности, универсальная применимость, высокая чувствительность, нечувствительность к помехам, высокое качество, эффективность и отличные технические характеристики – все эти параметры находятся на самом современном мировом уровне. Металлодетекторы БЛОКПОСТ РС Z 100 безвредны для человеческого организма.

БЛОКПОСТ РС Z 100



Аксессуары

Источник бесперебойного питания



Удлиненный кабель



Видеорегистратор



Тумба досмотровая





БЛОКПОСТ РС Z 400 М К (4|2)

4 и 2 ЗОНЫ ОБНАРУЖЕНИЯ

Технические характеристики

Количество зон обнаружения **4/2**
 Кол-во уровней регулировки общей чувствительности **100**
 Независимая регулировка чувствительности каждой зоны
 Количество уровней регулировки чувствительности каждой зоны **400**
 Селективность **магнитные и не магнитные металлы**
 Степень локализации объекта **точная**
 Энергонезависимая память для сохранения установок
 Тестовый режим самодиагностики
 Количество стандартных программ **72**
 Регистратор событий с SD-Card
 Возможность синхронизации с ПК **Ethernet**
 Работа в программной среде «БЛОКПОСТ-CONNECT»
 Пылевлагозащищенное покрытие корпуса
 Счетчик проходов
 Максимальное значение счетчика проходов **99 999**
 Счетчик срабатывания сигнала тревоги
 Максимальное значение счетчиков тревог **99 999**
 Световое оповещение сигнала тревоги
 Наличие светодиодов в антенных панелях
 Звуковое оповещение сигнала тревоги
 Количество тонов сигнала тревоги **99**
 Выход тревоги для управления сторонним оборудованием (сухие контакты)
 Количество паролей для изменения настроек **1**
 Четырехзначный пароль
 Пропускная способность **60 чел./мин**
 Количество режимов срабатывания ИК-датчиков **4**
 Пульт дистанционного управления
 Автономная работа **опция**
 Количество металлодетекторов при параллельном использовании (количество рабочих частот) **50**
 Повышенная помехозащищенность (минимальное расстояние между моделями) **50 см**
 Диапазон рабочих температур **от -20 до +55 °C**
 Потребляемая мощность **≤ 12 Вт**
 Электрическое напряжение **110-240 В/50 Гц**
 Средний срок службы **10 лет**
 Гарантия **1 год**

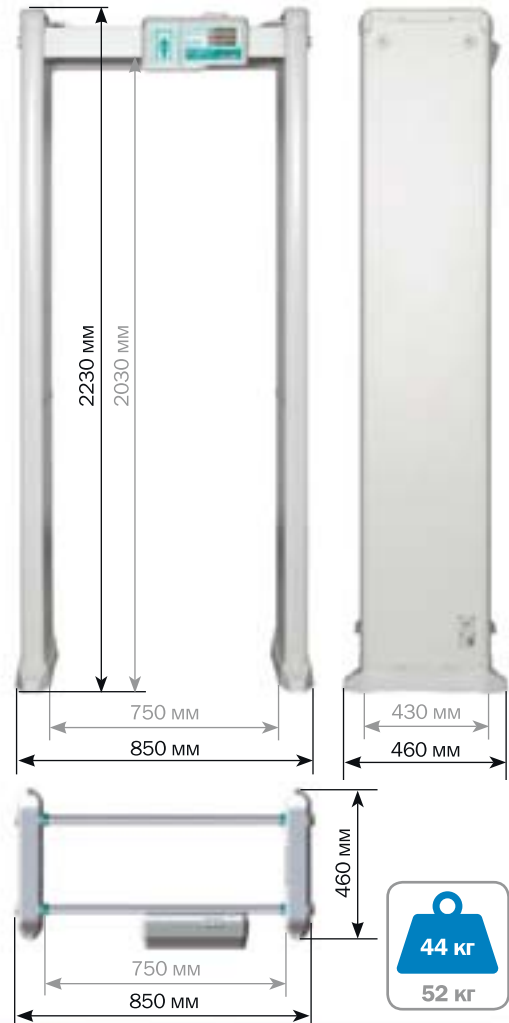

Особенности работы МД

МОДЕЛЬ БЛОКПОСТ РС Z 400 М К (4/2) с возможностью переключения количества зон (4/2 зоны). В данной модели появилась уникальная функция контроля нескольких сотен металлодетекторов, настройки и управления с помощью одного сервера, что обеспечивает передачу и анализ данных о количестве проходов, установках чувствительности, количестве тревог. Для подсчета количества проходящих людей (на вход и на выход) через металлодетектор используется уникальная технология передачи инфракрасного сигнала за счет использования инновационных приемо-передающих ИК-датчиков. Наличие светодиодных

индикаторов, располагающихся на боковых антенных панелях, позволяет очень быстро оценить местоположение запрещенных металлических предметов на теле человека. Универсальная применимость, высокая чувствительность, нечувствительность к помехам, возможность эксплуатации в течение 24 часов в интеллектуальном режиме с выдачей одновременно звуковых и световых сигналов тревоги, высокое качество, эффективность и отличные технические характеристики - все эти параметры сочетает в себе модель БЛОКПОСТ РС Z 400 М К (4|2).

БЛОКВОСТ РС Z 400 М К (4|2)

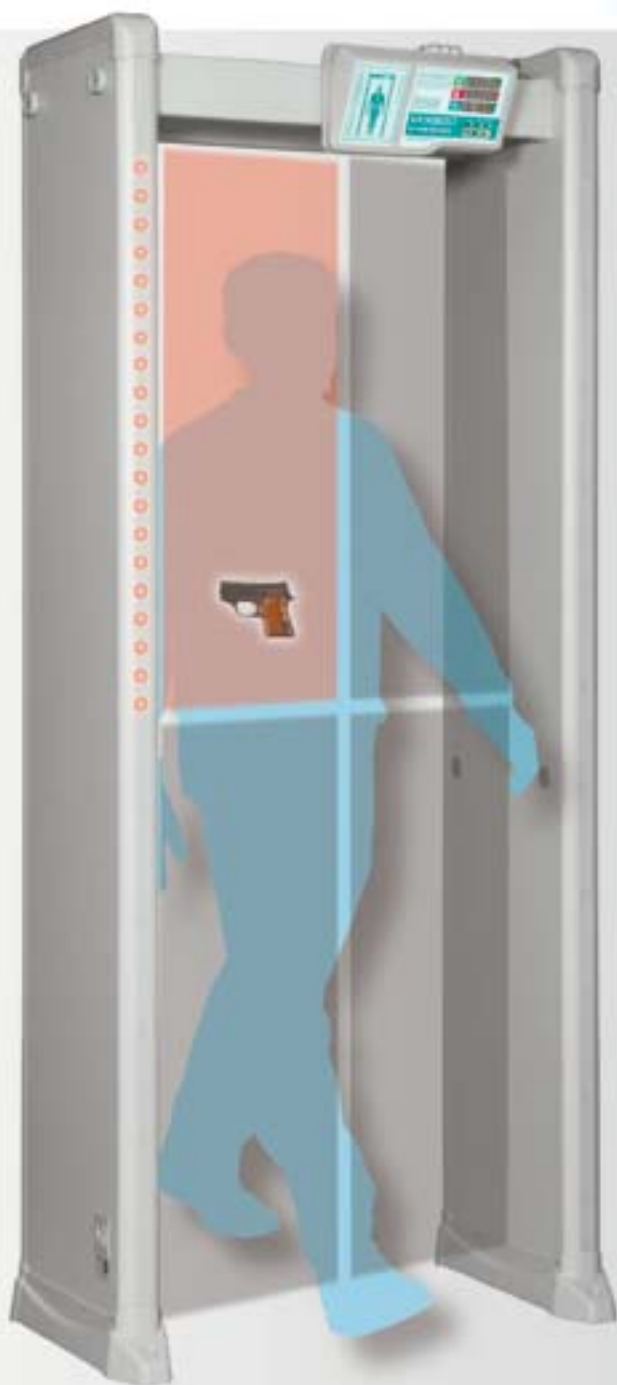

Аксессуары

Источник бесперебойного питания



Удлиненный кабель



Видеорегистратор



Тумба досмотровая





БЛОКПОСТ РС Z 600

6 ЗОН ОБНАРУЖЕНИЯ

Технические характеристики

Количество зон обнаружения **6**
 Кол-во уровней регулировки общей чувствительности **100**
 Независимая регулировка чувствительности каждой зоны
 Количество уровней регулировки чувствительности каждой зоны **400**
 Селективность **магнитные и немагнитные металлы**
 Степень локализации объекта **точная**
 Энергонезависимая память для сохранения установок
 Тестовый режим самодиагностики
 Количество стандартных программ **72**
 Регистратор событий с SD-Card
 Пылевлагозащищенное покрытие корпуса
 Счетчик проходов
 Максимальное значение счетчика проходов **99 999**
 Счетчик срабатывания сигнала тревоги
 Максимальное значение счетчиков тревог **99 999**
 Световое оповещение сигнала тревоги
 Звуковое оповещение сигнала тревоги
 Количество тонов сигнала тревоги **99**
 Выход тревоги для управления сторонним оборудованием (сухие контакты)
 Количество паролей для изменения настроек **1**
 Четырехзначный пароль
 Пропускная способность **60 чел./мин**
 Количество режимов срабатывания ИК-датчиков **4**
 Пульт дистанционного управления
 Автономная работа **опция**
 Количество металлодетекторов при параллельном использовании (количество рабочих частот) **50**
 Повышенная помехозащищенность (минимальное расстояние между моделями) **50 см**
 Диапазон рабочих температур **от -20 до +55 °C**
 Потребляемая мощность **≤ 12 Вт**
 Электрическое напряжение **110-240 В/50 Гц**
 Средний срок службы **10 лет**
 Гарантия **1 год**

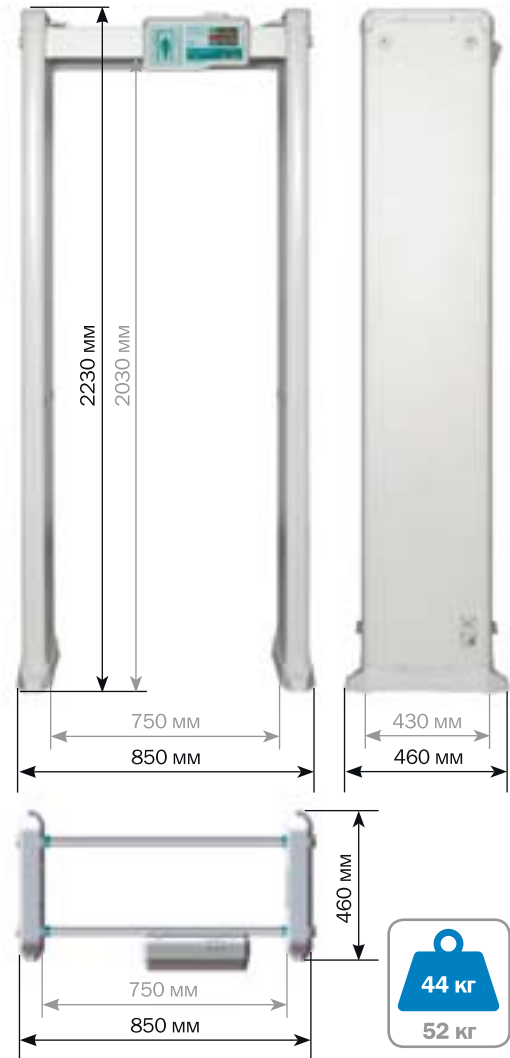

Особенности работы МД

МОДЕЛЬ БЛОКПОСТ РС Z 600 – это шестизонный арочный металлодетектор. Благодаря наличию выхода для управления исполнительными устройствами (сухие контакты), металлодетекторы БЛОКПОСТ РС Z 600 можно интегрировать в систему контроля доступа. Абсолютно новый мощный микропроцессор помогает легко обнаружить и провести дискриминацию металла. Доступный интерфейс блока управления, высокая степень безопасности, универсальная применимость, высокая чувствительность, широкий

диапазон детектирования, нечувствительность к помехам, возможность эксплуатации в течение 24 часов в интеллектуальном режиме с выдачей одновременно звуковых и световых сигналов тревоги, высокое качество, эффективность и отличные технические характеристики – все эти параметры находятся на самом современном мировом уровне. Металлодетекторы БЛОКПОСТ РС Z 600 безвредны для человеческого организма.

БЛОКПОСТ РС Z 600



Аксессуары

Источник бесперебойного питания



Удлиненный кабель



Видеорегистратор



Тумба досмотровая





БЛОКПОСТ РС Z 600 М

6 ЗОН ОБНАРУЖЕНИЯ

Технические характеристики

Количество зон обнаружения **6**
 Кол-во уровней регулировки общей чувствительности **100**
 Независимая регулировка чувствительности каждой зоны
 Количество уровней регулировки чувствительности каждой зоны **400**
 Селективность **магнитные и немагнитные металлы**
 Степень локализации объекта **точная**
 Энергонезависимая память для сохранения установок
 Тестовый режим самодиагностики
 Количество стандартных программ **72**
 Регистратор событий с SD-Card
 Пылевлагозащищенное покрытие корпуса
 Счетчик проходов
 Максимальное значение счетчика проходов **99 999**
 Счетчик срабатывания сигнала тревоги
 Максимальное значение счетчиков тревог **99 999**
 Световое оповещение сигнала тревоги
 Наличие светодиодов в антенных панелях
 Звуковое оповещение сигнала тревоги
 Количество тонов сигнала тревоги **99**
 Выход тревоги для управления сторонним оборудованием (сухие контакты)
 Количество паролей для изменения настроек **1**
 Четырехзначный пароль
 Пропускная способность **60 чел./мин**
 Количество режимов срабатывания ИК-датчиков **4**
 Пульт дистанционного управления
 Автономная работа **опция**
 Количество металлодетекторов при параллельном использовании (кол-во рабочих частот) **50**
 Повышенная помехозащищенность (минимальное расстояние между моделями) **50 см**
 Диапазон рабочих температур **от -20 до +55 °С**
 Потребляемая мощность **≤ 12 Вт**
 Электрическое напряжение **110-240 В/50 Гц**
 Средний срок службы **10 лет**
 Гарантия **1 год**

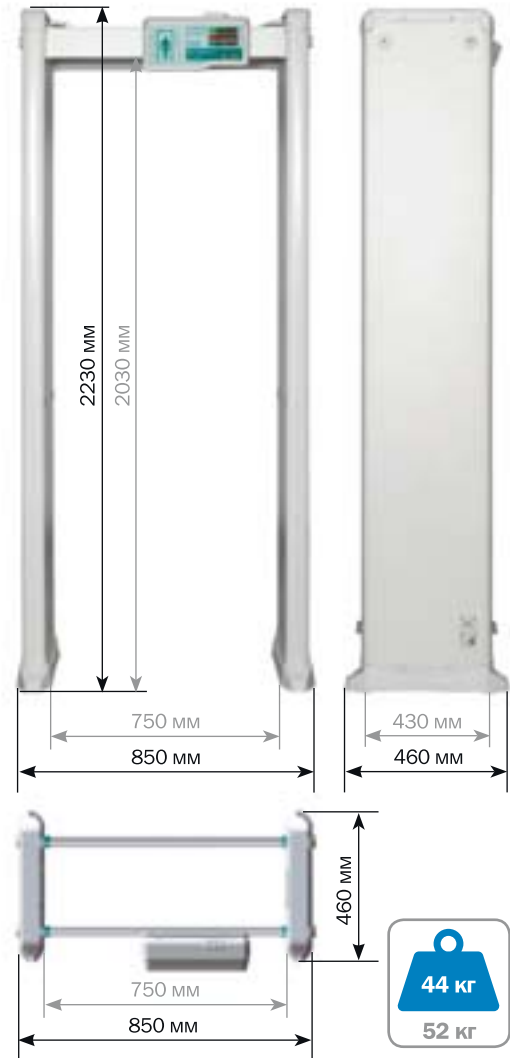

Особенности работы МД

МОДЕЛЬ БЛОКПОСТ РС Z 600 М – это шестизонный арочный металлодетектор. Абсолютно новый мощный микропроцессор помогает легко обнаружить и провести дискриминацию металла. Наличие светодиодных индикаторов, располагающихся на боковых антенных панелях, позволяет максимально локализовать местоположение запрещенных металлических предметов на теле человека. Доступный интерфейс блока управления, высокая степень безопасности, универсальная применимость, высокая чувствительность, широкий диапазон детектирования, нечувствительность к помехам, возможность эксплуатации в течение 24 часов в интеллектуальном режиме с выдачей одновременно зву-

ковых и световых сигналов тревоги, высокое качество, эффективность и отличные технические характеристики – наравне с привлекательной ценой делают этот детектор настоящим бестселлером. Металлодетекторы БЛОКПОСТ РС Z 600 М безвредны для человеческого организма.

Магнитное поле низкой интенсивности безопасно для медицинских устройств, например, кардиостимуляторов, слуховых аппаратов и т.д.*

*Просим следовать рекомендациям изготовителей медицинских изделий, касающихся приборов с электромагнитным излучением.

БЛОКПОСТ РС Z 600 М



Аксессуары

Источник бесперебойного питания



Удлиненный кабель



Видеорегистратор



Тумба досмотровая





БЛОКПОСТ РС Z 600 М К

6 ЗОН ОБНАРУЖЕНИЯ

Технические характеристики

Количество зон обнаружения **6**
 Кол-во уровней регулировки общей чувствительности **100**
 Независимая регулировка чувствительности каждой зоны
 Количество уровней регулировки чувствительности каждой зоны **400**
 Селективность **магнитные и немагнитные металлы**
 Степень локализации объекта **точная**
 Энергонезависимая память для сохранения установок
 Тестовый режим самодиагностики
 Количество стандартных программ **72**
 Регистратор событий с SD-Card
 Возможность синхронизации с ПК **Ethernet**
 Работа в программной среде «БЛОКПОСТ-CONNECT»
 Пылевлагозащищенное покрытие корпуса
 Счетчик проходов
 Максимальное значение счетчика проходов **99 999**
 Счетчик срабатывания сигнала тревоги
 Максимальное значение счетчиков тревог **99 999**
 Световое оповещение сигнала тревоги
 Наличие светодиодов в антенных панелях
 Звуковое оповещение сигнала тревоги
 Количество тонов сигнала тревоги **99**
 Выход тревоги для управления сторонним оборудованием (сухие контакты)
 Количество паролей для изменения настроек **1**
 Четырехзначный пароль
 Пропускная способность **60 чел./мин**
 Количество режимов срабатывания ИК-датчиков **4**
 Пульт дистанционного управления
 Автономная работа **опция**
 Количество металлодетекторов при параллельном использовании (количество рабочих частот) **50**
 Повышенная помехозащищенность (минимальное расстояние между моделями) **50 см**
 Диапазон рабочих температур **от -20 до +55 °С**
 Потребляемая мощность **≤ 12 Вт**
 Электрическое напряжение **110-240 В/50 Гц**
 Средний срок службы **10 лет**
 Гарантия **1 год**

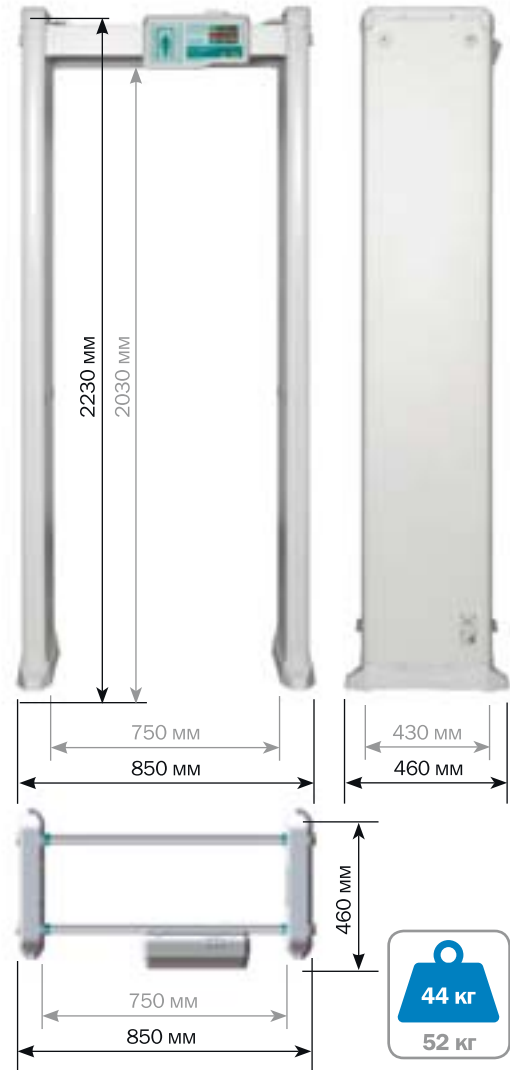

Особенности работы МД

МОДЕЛЬ БЛОКПОСТ РС Z 600 М К – это шестизонный арочный металлодетектор с возможностью подключения к компьютеру. Также металлодетекторы РС Z 600 М К оснащены регистратором на основе SD-card, который легко извлечь при необходимости воспроизведения хронологии событий за любой отрезок времени работы металлодетектора. Модель очень проста в использовании и в настройке. Наличие «сухих контактов», а также три способа подключения к сети (справа, слева, сверху) стали уже традиционными преимуществами моделей металлодетекторов БЛОКПОСТ. Для подсчета количества проходящих людей (на вход и на выход) через

металлодетектор используется уникальная технология передачи инфракрасного сигнала за счет использования инновационных приемо-передающих ИК-датчиков. Металлодетекторы БЛОКПОСТ РС Z 600 М К безвредны для человеческого организма.

Магнитное поле низкой интенсивности безопасно для медицинских устройств, например, кардиостимуляторов, слуховых аппаратов и т.д.*

*Просим следовать рекомендациям изготовителей медицинских изделий, касающихся приборов с электромагнитным излучением.

БЛОКПОСТ РС Z 600 М К



Аксессуары

Источник бесперебойного питания



Удлиненный кабель



Видеорегистратор



Тумба досмотровая





БЛОКПОСТ РС Z 1200 М К

12 ЗОН ОБНАРУЖЕНИЯ

Технические характеристики

Количество зон обнаружения **12**
 Кол-во уровней регулировки общей чувствительности **100**
 Независимая регулировка чувствительности каждой зоны
 Количество уровней регулировки чувствительности каждой зоны **400**
 Селективность **магнитные и немагнитные металлы**
 Степень локализации объекта **точная**
 Энергонезависимая память для сохранения установок
 Тестовый режим самодиагностики
 Количество стандартных программ **72**
 Регистратор событий с SD-Card
 Возможность синхронизации с ПК **Ethernet**
 Работа в программной среде «БЛОКПОСТ-CONNECT»
 Пылевлагозащищенное покрытие корпуса
 Счетчик проходов
 Максимальное значение счетчика проходов **99 999**
 Счетчик срабатывания сигнала тревоги
 Максимальное значение счетчиков тревог **99 999**
 Световое оповещение сигнала тревоги
 Наличие светодиодов в антенных панелях
 Звуковое оповещение сигнала тревоги
 Количество тонов сигнала тревоги **99**
 Выход тревоги для управления сторонним оборудованием (сухие контакты)
 Количество паролей для изменения настроек **1**
 Четырехзначный пароль
 Пропускная способность **60 чел./мин**
 Количество режимов срабатывания ИК-датчиков **4**
 Пульт дистанционного управления
 Автономная работа **опция**
 Количество металлодетекторов при параллельном использовании (количество рабочих частот) **50**
 Повышенная помехозащищенность (минимальное расстояние между моделями) **50 см**
 Диапазон рабочих температур **от -20 до +55 °С**
 Потребляемая мощность **≤ 12 Вт**
 Электрическое напряжение **110-240 В/50 Гц**
 Средний срок службы **10 лет**
 Гарантия **1 год**

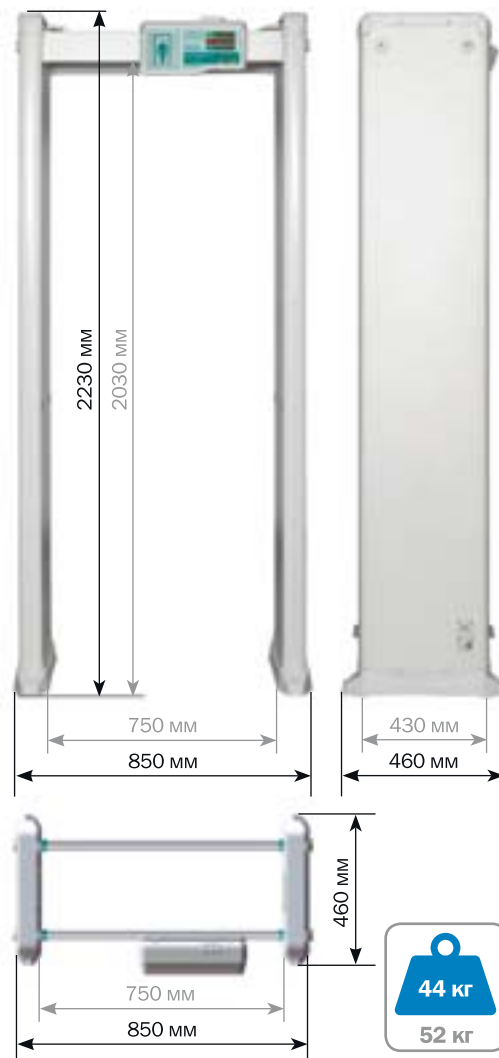

Особенности работы МД

МОДЕЛЬ БЛОКПОСТ РС Z 1200 М К – это двенадцатизонный арочный металлодетектор. Благодаря новой функции подключения к компьютеру, появилась возможность контроля нескольких сотен металлодетекторов в группах с одного сервера. Программное обеспечение, разработанное специалистами компании «ИРА-ИНЖИНИРИНГ» выводит металлодетекторы серии «Z» на новый уровень в сфере безопасности. Металлодетектор БЛОКПОСТ РС Z 1200 М К оснащен новейшей функцией - регистратором событий с SD-card. Наличие «сухих контактов», а также три способа подключения к сети (справа, слева, сверху) стали уже традиционными преимуществами моделей металлодетекторов БЛОКПОСТ. Для подсчета

количества проходящих людей (на вход и на выход) через металлодетектор используется уникальная технология передачи инфракрасного сигнала за счет использования инновационных приемо-передающих ИК-датчиков. Металлодетекторы БЛОКПОСТ РС Z 1200 М К безвредны для человеческого организма.

Магнитное поле низкой интенсивности безопасно для медицинских устройств, например, кардиостимуляторов, слуховых аппаратов и т.д.*

*Просим следовать рекомендациям изготовителей медицинских изделий, касающихся приборов с электромагнитным излучением.

БЛОКПОСТ РС Z 1200 М К



Аксессуары

Источник бесперебойного питания



Удлиненный кабель



Видеорегистратор



Тумба досмотровая





БЛОКПОСТ РС Z 1800 М К (18|12|6)

18, 12 и 6 ЗОН ОБНАРУЖЕНИЯ

Технические характеристики

Количество зон обнаружения **6/12/18**
 Кол-во уровней регулировки общей чувствительности **100**
 Независимая регулировка чувствительности каждой зоны
 Количество уровней регулировки чувствительности каждой зоны **400**
 Селективность **магнитные и немагнитные металлы**
 Степень локализации объекта **точная**
 Энергонезависимая память для сохранения установок
 Тестовый режим самодиагностики
 Количество стандартных программ **72**
 Регистратор событий с SD-Card
 Возможность синхронизации с ПК **Ethernet**
 Работа в программной среде «БЛОКПОСТ-CONNECT»
 Пылевлагозащищенное покрытие корпуса
 Счетчик проходов
 Максимальное значение счетчика проходов **99 999**
 Счетчик срабатывания сигнала тревоги
 Максимальное значение счетчиков тревог **99 999**
 Световое оповещение сигнала тревоги
 Наличие светодиодов в антенных панелях
 Звуковое оповещение сигнала тревоги
 Количество тонов сигнала тревоги **99**
 Выход тревоги для управления сторонним оборудованием (сухие контакты)
 Количество паролей для изменения настроек **1**
 Четырехзначный пароль
 Пропускная способность **60 чел./мин**
 Количество режимов срабатывания ИК-датчиков **4**
 Пульс дистанционного управления
 Автономная работа **опция**
 Количество металлодетекторов при параллельном использовании (количество рабочих частот) **50**
 Повышенная помехозащищенность (минимальное расстояние между моделями) **50 см**
 Диапазон рабочих температур **от -20 до +55 °С**
 Потребляемая мощность **≤ 12 Вт**
 Электрическое напряжение **110-240 В/50 Гц**
 Средний срок службы **10 лет**
 Гарантия **1 год**

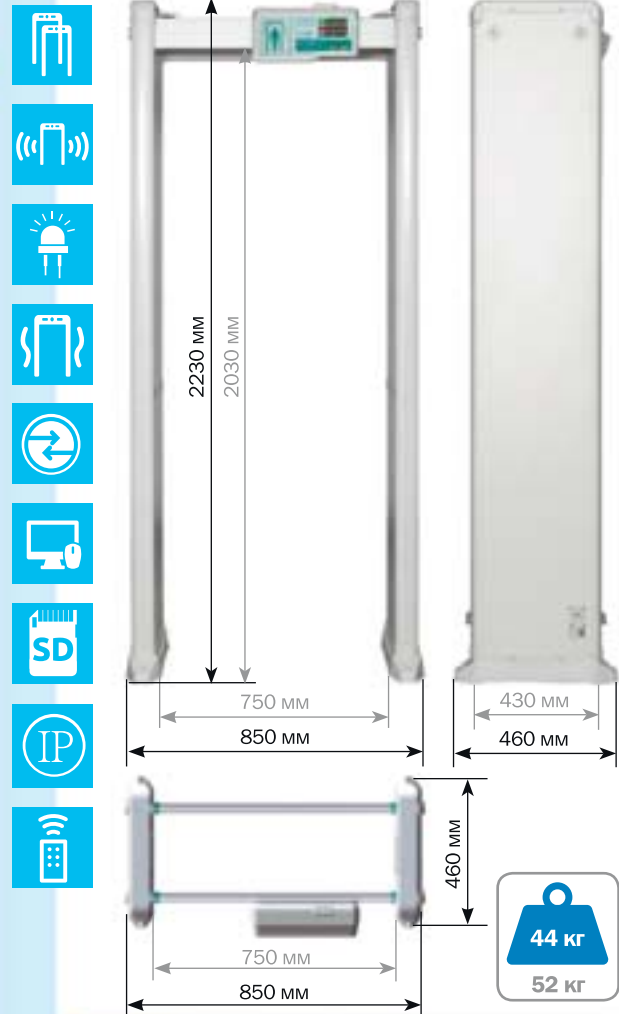

Особенности работы МД

МОДЕЛЬ БЛОКПОСТ РС Z 1800 М К (18/12/6) с возможностью переключения количества зон (18/12/6 зон). Благодаря новой функции подключения к компьютеру, появилась возможность контроля и настройки нескольких сотен металлодетекторов с одного сервера. Абсолютно новый мощный микропроцессор помогает легко обнаружить и провести дискриминацию металла. Программное обеспечение, разработанное специалистами компании «ИРА-ИНЖИНИРИНГ» выводит металлодетекторы серии «Z» на новый уровень в сфере безопасности! Металлоде-

тектор БЛОКПОСТ РС Z 1800 М К (18/12/6) оснащен новейшей функцией - регистратором событий с SD-card. Наличие «сухих контактов», а также три способа подключения к сети (справа, слева, сверху) стали уже традиционными преимуществами моделей металлодетекторов БЛОКПОСТ. Для подсчета количества проходящих людей (на вход и на выход) через металлодетектор используется уникальная технология передачи инфракрасного сигнала за счет использования инновационных приемо-передающих ИК-датчиков.

БЛОКПОСТ РС Z 1800 М К (18|12|6)



Аксессуары

Источник бесперебойного питания



Удлиненный кабель



Видеорегистратор



Тумба досмотровая





БЛОКПОСТ РС Z 3300 М К

33 ЗОНЫ ОБНАРУЖЕНИЯ

Технические характеристики

Количество зон обнаружения **33**
 Кол-во уровней регулировки общей чувствительности **100**
 Независимая регулировка чувствительности каждой зоны
 Количество уровней регулировки чувствительности каждой зоны **400**
 Селективность **магнитные и немагнитные металлы**
 Степень локализации объекта **точная**
 Энергонезависимая память для сохранения установок
 Тестовый режим самодиагностики
 Количество стандартных программ **72**
 Регистратор событий с SD-Card
 Возможность синхронизации с ПК **Ethernet**
 Работа в программной среде «БЛОКПОСТ-CONNECT»
 Пылевлагозащищенное покрытие корпуса
 Счетчик проходов
 Максимальное значение счетчика проходов **99 999**
 Счетчик срабатывания сигнала тревоги
 Максимальное значение счетчиков тревог **99 999**
 Световое оповещение сигнала тревоги
 Наличие светодиодов в антенных панелях
 Звуковое оповещение сигнала тревоги
 Количество тонов сигнала тревоги **99**
 Выход тревоги для управления сторонним оборудованием (сухие контакты)
 Количество паролей для изменения настроек **1**
 Четырехзначный пароль
 Пропускная способность **60 чел./мин**
 Количество режимов срабатывания ИК-датчиков **4**
 Пульт дистанционного управления
 Автономная работа **опция**
 Количество металлодетекторов при параллельном использовании (количество рабочих частот) **50**
 Повышенная помехозащищенность (минимальное расстояние между моделями) **50 см**
 Диапазон рабочих температур **от -20 до +55 °С**
 Потребляемая мощность **≤ 12 Вт**
 Электрическое напряжение **110-240 В/50 Гц**
 Средний срок службы **10 лет**
 Гарантия **1 год**

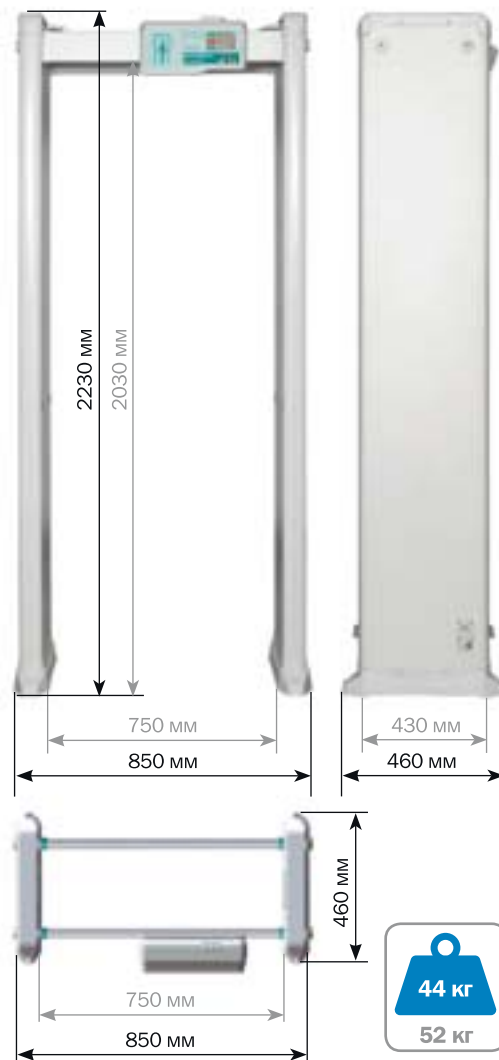

Особенности работы МД

МОДЕЛЬ БЛОКПОСТ РС Z 3300 М К имеет 33 зоны обнаружения и самую точную степень локализации объекта в серии «Z». Наличие светодиодных индикаторов, располагающихся на боковых антенных панелях, позволяет очень быстро определить местоположение запрещенных металлических предметов на теле человека. Подключение к компьютеру, регистратор событий, высокая степень безопасности, универсальная применимость, высокая чувствительность, широкий диапазон детектирования, нечувствительность к помехам, возможность эксплуатации

в течение 24 часов в интеллектуальном режиме с выдачей одновременно звуковых и световых сигналов тревоги, высокое качество, эффективность и отличные технические характеристики – все эти параметры находятся на самом современном мировом уровне. Модель БЛОКПОСТ РС Z 3300 М К предназначен для использования в государственных учреждениях, детских садах, учебных учреждениях, торговых центрах и кинотеатрах, вокзалах и аэропортах, стадионах, концертных залах, магазинах и пр.

БЛОКПОСТ РС Z 3300 М К



Аксессуары

Источник бесперебойного питания



Удлиненный кабель



Видеорегистратор



Тумба досмотровая





ВСЕГДА В НАЛИЧИИ
НА СКЛАДЕ В МОСКВЕ



импульсный арочный металлодетектор БЛОКПОСТ

МЕТАЛЛОДЕТЕКТОРЫ БЛОКПОСТ

Компания «ИРА-ИНЖИНИРИНГ» предлагает широкий спектр арочных и ручных металлодетекторов «БЛОКПОСТ» собственного производства: всепогодные, сборно-разборные, с расширенным проходом, металлодетекторы с пирометром, высокочувствительные, однозонные и мультizonные.

Наши металлодетекторы разработаны для применения в общественных и государственных учреждениях, где обеспечивают требуемый уровень безопасности в сочетании с высокой эффективностью работы. Использование

современных технологий гарантирует большую скорость прохода людей через металлодетектор с минимальным количеством ложных сигналов тревоги. Высокая чувствительность и возможность зональных настроек гарантируют срабатывание на холодное и огнестрельное оружие, тогда как на предметы личного пользования (монеты, ключи, пряжки ремней) металлодетектор не реагирует, как на запрещенный к проносу предмет. Простота сборки и настройки нашего оборудования не требуют специального обучения персонала.

Подробнее на стр. 92





БЛОКПОСТ РС-3300М IP 55 пылевлагозащитный

33 ЗОНЫ ОБНАРУЖЕНИЯ

Технические характеристики

Количество зон обнаружения **33**
 Кол-во уровней регулировки общей чувствительности **584**
 Независимая регулировка чувствительности каждой зоны
 Селективность **магнитные и немагнитные металлы**
 Степень локализации объекта **точная**
 Энергонезависимая память для сохранения установок
 Тестовый режим самодиагностики
 Количество стандартных программ **от 21**
 Пылевлагозащитное покрытие корпуса
 Пылевлагозащитное исполнение **IP 55**
 Счетчик проходов
 Максимальное значение счетчика проходов **999 999**
 Счетчик срабатывания сигнала тревоги
 Максимальное значение счетчиков тревог **99 999**
 Световое оповещение сигнала тревоги
 Наличие светодиодов в антенных панелях
 Звуковое оповещение сигнала тревоги
 Выход тревоги для управления сторонним оборудованием (сухие контакты)
 Блокировка меню блока управления
 Количество паролей для изменения настроек **3**
 Автоматический подсчет реальных сигналов тревоги
 Автоматический подсчет случайных сигналов тревоги
 Возможность работы с металлодетекторами других марок
 Пропускная способность **60 чел./мин**
 Количество режимов срабатывания ИК-датчиков **4**
 Пульт дистанционного управления **опция**
 Возможность синхронизации нескольких устройств
 Количество металлодетекторов при параллельном использовании (количество рабочих частот) **до 20 (2300)**
 Повышенная помехозащищенность (минимальное расстояние между моделями) **50 см**
 Защита от вибрационных помех
 Защита от взаимной интерференции
 Фильтр для устранения низкочастотных импульсных помех
 Функция инфракрасного (IR) анализа
 Расширенная скорость детектирования
 LCD – дисплей
 Световое табло с символами «СТОП/ВПЕРЕД» для регулирования потока людей (международные символы)
 Диапазон рабочих температур **от -25 до +70 °С**
 Потребляемая мощность **≤ 12 Вт**
 Электрическое напряжение **110-240 В/50 Гц**
 Средний срок службы **10 лет**
 Гарантия **1 год**
 Функция автоматической установки чувствительности во всех зонах одновременно

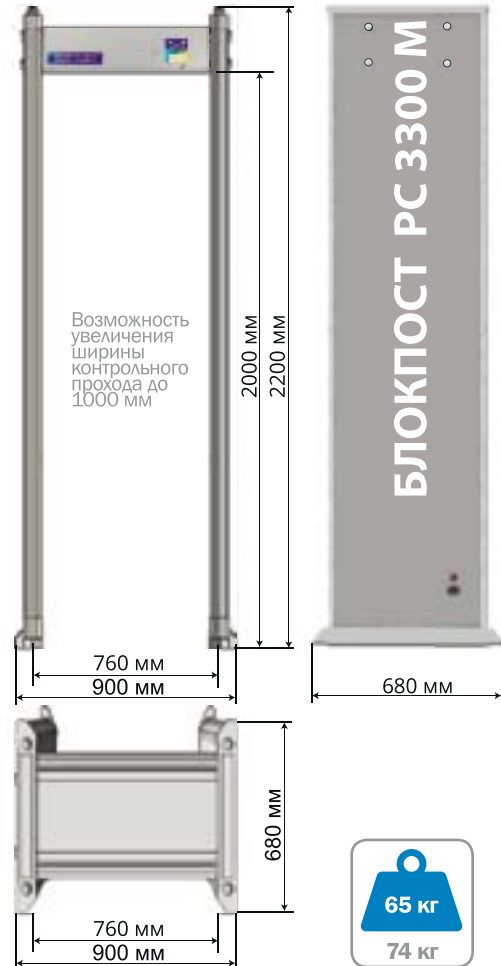

Особенности работы МД

Модель БЛОКПОСТ РС-3300М – лучшая модель из нашей линейки! Простота сборки, удобное меню, а также доступная инструкция позволят легко освоить и быстро ввести металлодетектор в эксплуатацию.

Обладает самой высокой степенью локализации объекта на теле человека (тест-объектов от первого до пятого уровня безопасности, как магнитных, так и не магнитных металлов). Имеет возможность детектирования как черных, так и цветных металлов, а также возможность синхронизации по электропитанию при одновременной работе нескольких металлодетекторов параллельно друг другу (до 20 шт.). Чувствительность металлодетектора

позволяет обнаружить металл массой от 10 грамм! Режим реле позволяет изменять релейные схемы типа АС (переменного тока) и DC (постоянного тока) в состояние “нормально разомкнутый” (N/O) или “нормально замкнутый” (N/C) (наличие сухих контактов). Наличие светодиодных индикаторов, располагающихся по боковым антенным панелям, позволяет очень быстро оценить местоположение запрещенных металлических предметов на теле человека. Уровни настроек дают возможность работы в помещениях с повышенным количеством неподвижных и подвижных металлодержающих конструкций.

БЛОКПОСТ РС-3300М



Аксессуары

Источник бесперебойного питания



Удлиненный кабель



Пульт



Видеорегистратор



Тумба досмотровая





ВСЕГДА В НАЛИЧИИ
НА СКЛАДЕ В МОСКВЕ

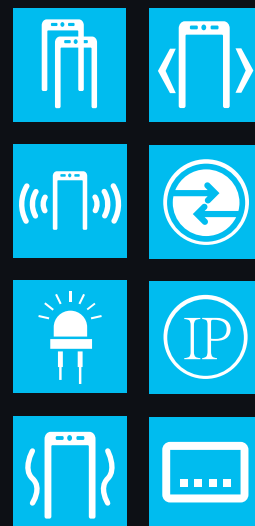

PC P 1800 MK

арочные мультizonные
сборно-разборные
металлодетекторы

БЛОКПОСТ

СБОРНО - РАЗБОРНЫЕ МЕТАЛЛОДЕТЕКТОРЫ

Сборно-разборные модели полностью выполнены в виде модульных конструкций, изготовлены в соответствии с современными требованиями к производству и отличаются интуитивным интерфейсом и простотой использования. Такие металлодетекторы удобны в транспортировке, имеют относительно небольшой вес и легки в сборке.

Благодаря возможности работы металлодетекторов в помещении и на открытом воздухе эти модели часто используют в различных сферах человеческой деятельности: на культурно-массовых мероприятиях и в местах скопления большого количества людей.

Подробнее на стр. 92



М X 6 МК



стр. 72

PC-0300

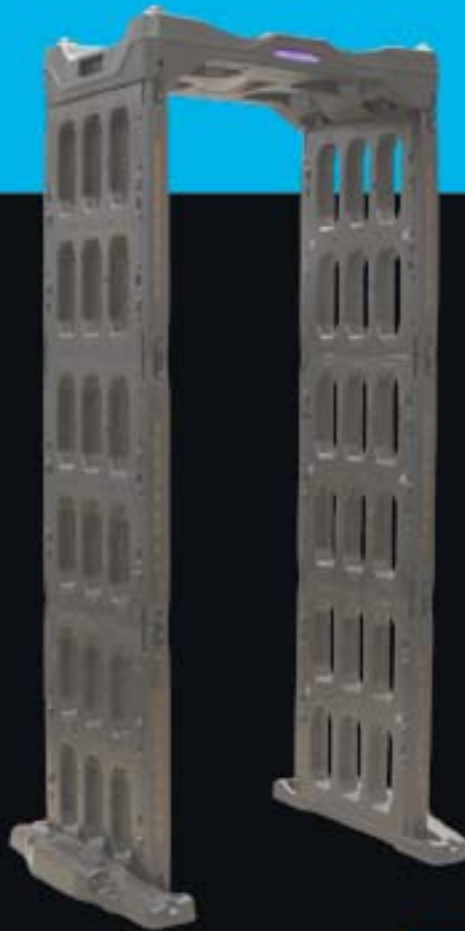

стр. 74

PC Z 800 | 1600 | 2400



стр. 76



БЛОКПОСТ РС Р 1800 МК (18/12/9)

6,12 и 18 ЗОН ОБНАРУЖЕНИЯ

Технические характеристики

- Количество независимых зон обнаружения **6, 12 и 18**
- Кол-во уровней регулировки общей чувствительности **100**
- Независимая регулировка чувствительности каждой зоны
- Количество уровней регулировки чувствительности каждой зоны **2000**
- Селективность **магнитные и немагнитные металлы**
- Степень локализации объекта **точная**
- Энергонезависимая память для сохранения установок
- Тестовый режим самодиагностики
- Пылевлагозащищенное покрытие корпуса
- Счетчик проходов
- Счетчик срабатывания сигнала тревоги
- Световое оповещение сигнала тревоги
- Наличие светодиодов в антенных панелях
- Звуковое оповещение сигнала тревоги
- Количество тонов сигнала тревоги **16**
- Выход тревоги для управления сторонним оборудованием (сухие контакты)
- Количество паролей для изменения настроек **1**
- Четырехзначный пароль
- Пропускная способность **100 чел./мин**
- Количество режимов срабатывания ИК-датчиков **3**
- Количество металлодетекторов при параллельном использовании (количество рабочих частот) **50**
- Повышенная помехозащищенность (минимальное расстояние между моделями) **50 см**
- Диапазон рабочих температур от **-20 до +55 °С**
- Потребляемая мощность **12 Вт**
- Электрическое напряжение **110-240 В/50 Гц**
- Средний срок службы **10 лет**
- Гарантия **1 год**

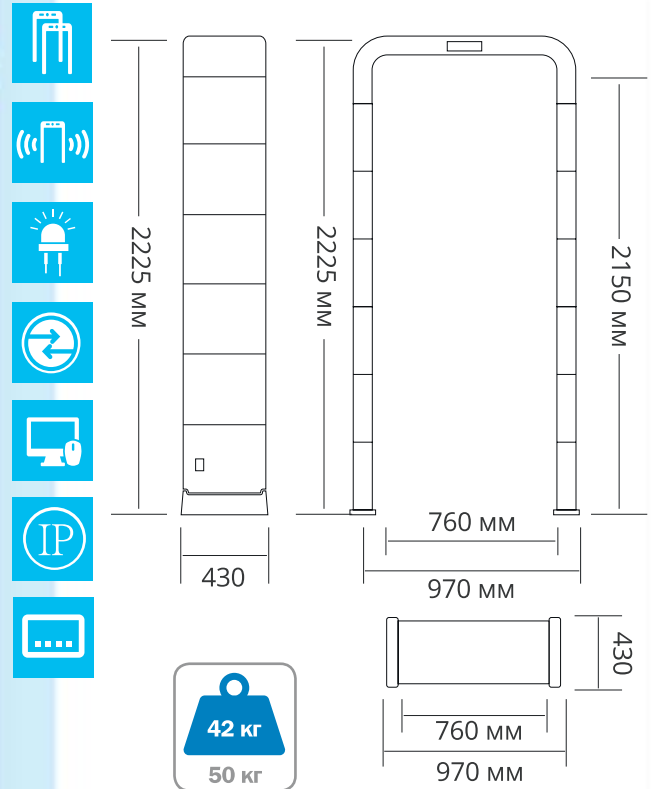

Особенности работы МД

Главными преимуществами сборно-разборной модели арочного металлодетектора БЛОКПОСТ РС Р 1800 МК являются мобильность и простота в сборке. Металлодетектор полностью выполнен в виде модульной конструкции, изготовленной в соответствии с современными требованиями к производству и отличается интуитивным интерфейсом и простотой использования. Удобный интерфейс управления, возможность переключения количества зон детектирования (6/12/18 зон), интеграция со сторонним оборудованием, подключение к ПК, легкость монтажа, простота настройки – это ставит РС Р 1800 МК в один ряд с ведущими флагманами металлодетекторов на российском рынке.

Высокая чувствительность и широкий диапазон настроек дает возможность детектору распознавать предметы с большим содержанием металла: пистолет или нож – исключая при этом бытовые принадлежности: брелоки, застёжки, ключи, мелочь и прочее.

Принцип действия металлодетектора основывается на использовании электромагнитного поля, которое обнаруживает металлические предметы, интеллектуальная составляющая с применением световой и звуковой сигнализации позволяет определять количество металла, локализовать место его нахождения на теле, одежде человека.

БЛОКПОСТ РС Р 1800



Аксессуары

Источник бесперебойного питания



Удлиненный кабель



Видеорегистратор



Тумба досмотровая





БЛОКПОСТ М X 6 МК

6 ЗОН ОБНАРУЖЕНИЯ

Технические характеристики

- Количество независимых зон обнаружения **6**
- Рабочая ширина детектирования (с каждой стороны) **до 700 мм**
- Кол-во уровней регулировки общей чувствительности **100**
- Независимая регулировка чувствительности каждой зоны
- Количество уровней регулировки чувствительности каждой зоны **200**
- Селективность **магнитные и немагнитные металлы**
- Степень локализации объекта **точная**
- Энергонезависимая память для сохранения установок
- Тестовый режим самодиагностики
- Пылевлагозащищенное покрытие корпуса
- Счетчик проходов
- Счетчик срабатывания сигнала тревоги
- Световое оповещение сигнала тревоги
- Наличие светодиодов в антенных панелях
- Звуковое оповещение сигнала тревоги
- Количество тонов сигнала тревоги **16**
- Выход тревоги для управления сторонним оборудованием (сухие контакты)
- Количество паролей для изменения настроек **1**
- Четырехзначный пароль
- Пропускная способность **100 чел./мин**
- Количество режимов срабатывания ИК-датчиков **1**
- Количество металлодетекторов при параллельном использовании (количество рабочих частот) **16**
- Повышенная помехозащищенность (минимальное расстояние между моделями) **100 см**
- Диапазон рабочих температур от **-20 до +85 °С**
- Потребляемая мощность **10 Вт**
- Электрическое напряжение **110-240 В/50-60 Гц**
- Средний срок службы **10 лет**
- Гарантия **1 год**

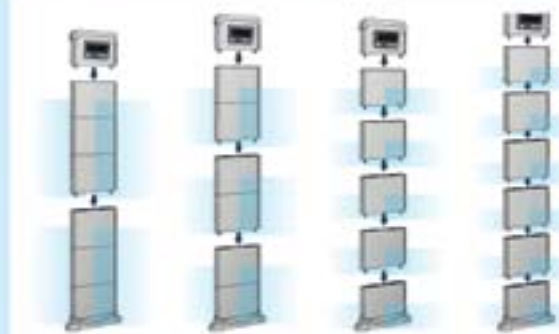
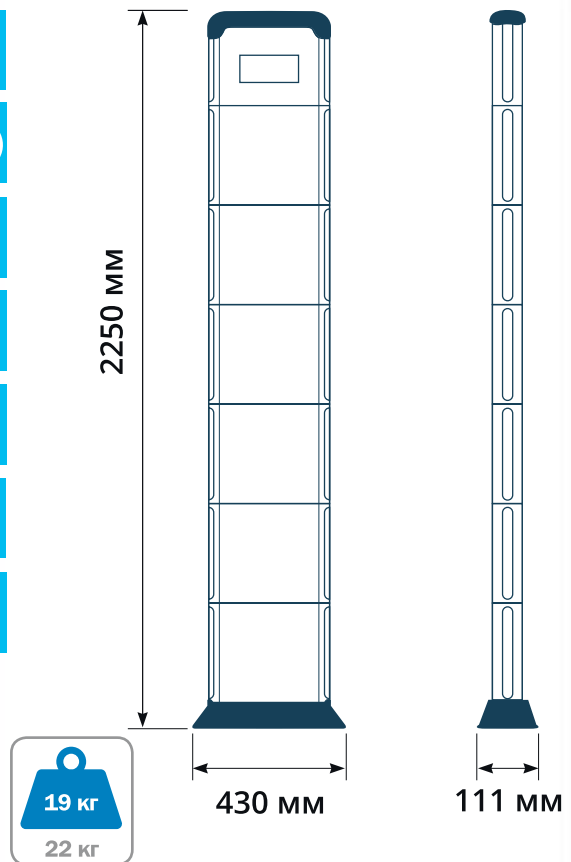

Особенности работы МД

Основное преимущество БЛОКПОСТ М X 6 МК - мобильность и простота в сборке. Данная сборно-разборная монопанель классического досмотрового металлодетектора занимает своё достойное авангардное место в ряду ведущих флагманов металлодетекторов на российском рынке. Компактные размеры модели позволяют органично вписать её даже в малогабаритное пространство. Она соединяет в себе современное дизайнерское решение с функциональностью: удобный интерфейс управления; 6 досмотровых зон; интеграция со сторонним оборудованием; подключение к ПК; лёгкость монтажа; простота настройки. Широкий диапазон настроек и высокая чувствительность этой монопанели дают неограниченную возможность детектору распознавать металлические предметы (пистолет, нож), исключая при этом бытовые принадлежности: брелоки, застёжки, пряжки, ключи, мелочь и прочее. Сборно-разборная модель металлодетектора состоит из 7 отдель-

ных частей, которые соединяются между собой по принципу пазла. В зависимости от внешних факторов и условий охраняемых территорий, можно установить подходящее количество зон детектирования: 2, 3, 5 или 6 рабочих зон, также в настройках монопанели М X 6 МК выставляются параметры запрещенных предметов (вес, объем, размер), регулировка чувствительности. Современное аналоговое оборудование работает за счёт электромагнитных волн. Известный факт, что металлические предметы не пропускают через себя электроволны. Следовательно, когда происходит пронос несанкционированных предметов через досмотровую зону, металлодетектор незамедлительно реагирует световой и звуковой индикацией. Устройство безопасности серии М X 6 МК оснащено уникальной функцией управления несколькими сотнями детекторов с помощью одной сервисной системы.

БЛОКПОСТ М X 6 МК

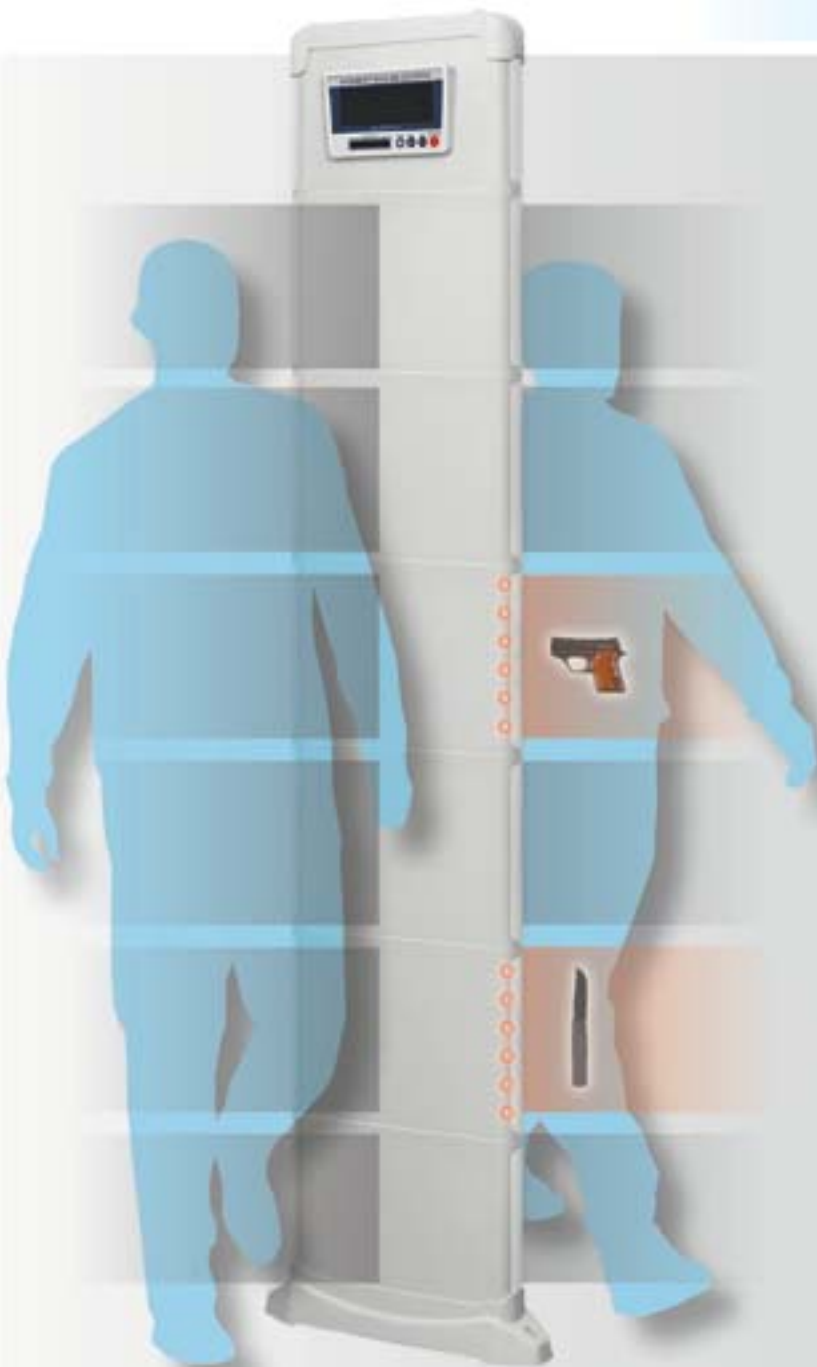

Аксессуары

Источник бесперебойного питания



Удлиненный кабель



Видеорегистратор



Тумба досмотровая





БЛОКПОСТ РС-0300 IP 55 пылевлагозащитный

3 ЗОНЫ ОБНАРУЖЕНИЯ

Технические характеристики

- Количество зон обнаружения **3**
- Количество уровней регулировки чувствительности каждой зоны **300**
- Независимая регулировка чувствительности каждой зоны
- Селективность **магнитные и немагнитные металлы**
- Степень локализации объекта **точная**
- Энергонезависимая память для сохранения установок
- Тестовый режим самодиагностики
- Пылевлагозащищенное покрытие корпуса
- Пылевлагозащищенное исполнение **IP 55**
- Счетчик проходов
- Счетчик срабатывания сигнала тревоги
- Световое оповещение сигнала тревоги
- Наличие светодиодов в антенных панелях
- Звуковое оповещение сигнала тревоги
- Количество тонов сигнала тревоги **10**
- Количество паролей для изменения настроек **1**
- Восьмизначный пароль
- Пропускная способность **60 чел./мин**
- Количество режимов срабатывания ИК-датчиков **3**
- Автономная работа
- Количество металлодетекторов при параллельном использовании (количество рабочих частот) **8**
- Повышенная помехозащищенность (минимальное расстояние между моделями) **50**
- Диапазон рабочих температур **от -20 до +50 °C**
- Потребляемая мощность **≤ 15 Вт**
- Электрическое напряжение **110-240 В/50 Гц**
- Средний срок службы **10**
- Гарантия **1 год**

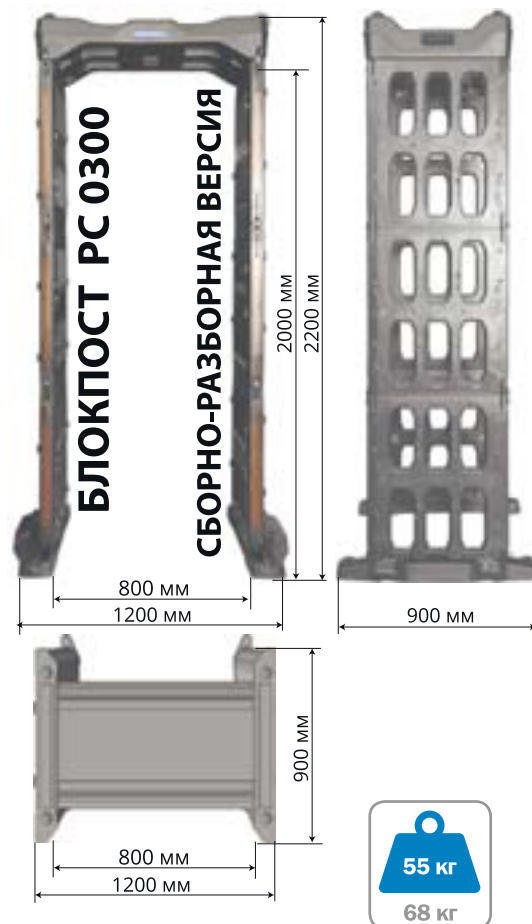

Особенности работы МД

ОТЛИЧИТЕЛЬНЫЕ ОСОБЕННОСТИ

- Модель БЛОКПОСТ РС-0300 представлена в сборно-разборном виде. Трехзонный металлодетектор собирается и разбирается на 7 частей за 2 минуты. Простота сборки, удобное меню, а также доступная инструкция позволят легко освоить и быстро ввести металлодетектор в эксплуатацию.
- Модель БЛОКПОСТ РС-0300 изготовлена из огнестойкого, водонепроницаемого и защищающего электрические схемы ПВХ-материала, для использования внутри помещений и на открытом воздухе. Степень пылевлагозащищенности – IP-55. Он очень прост в использовании и в настройке. Наличие светодиодных индикаторов, располагающихся на

боковых антенных панелях, позволяет очень быстро оценить местоположение запрещенных металлических предметов на теле человека.

- Доступный интерфейс блока управления, высокая степень безопасности, универсальная применимость, высокая чувствительность, широкий диапазон детектирования, нечувствительность к помехам, возможность эксплуатации в течение 24 часов в интеллектуальном режиме с выдачей одновременно звуковых и световых сигналов тревоги, высокое качество, эффективность и отличные технические характеристики – все эти параметры находятся на самом современном мировом уровне.

БЛОКПОСТ РС-0300

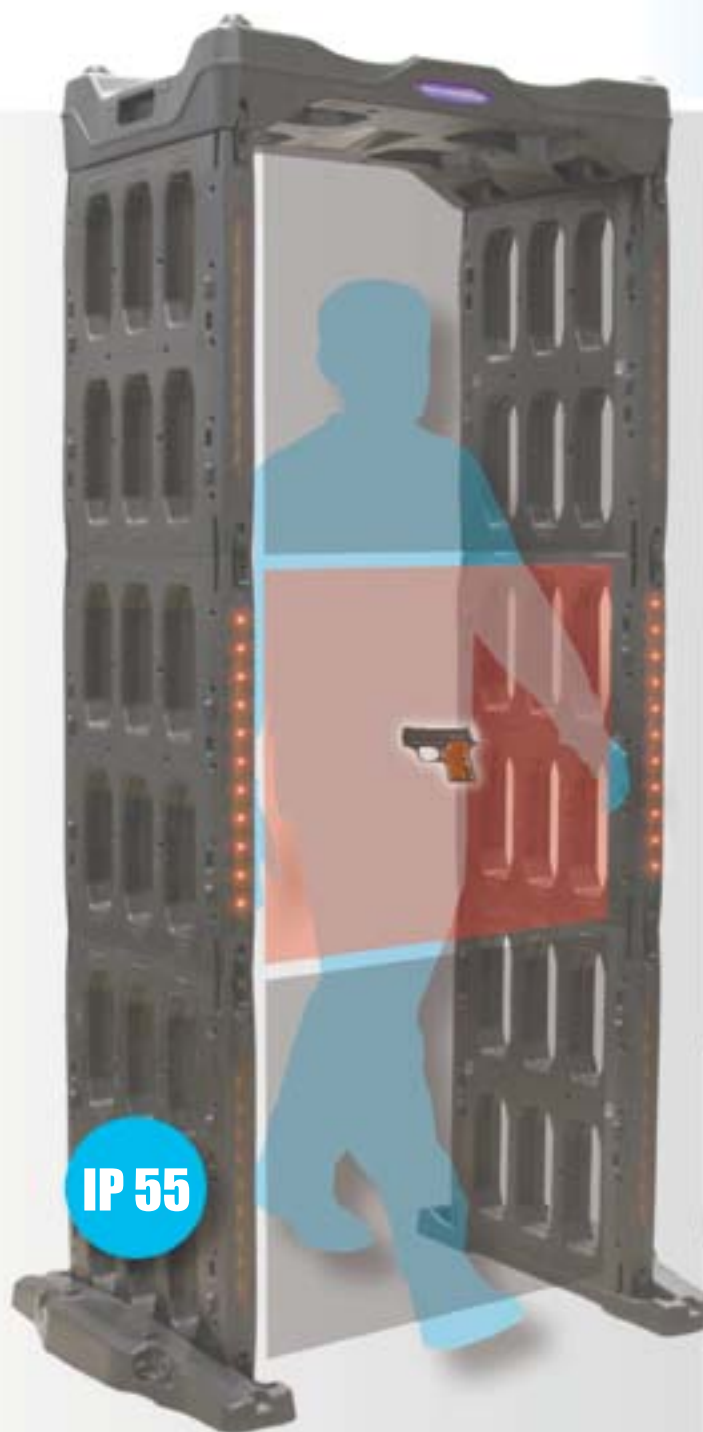

Аксессуары

Источник бесперебойного питания



Удлинненный кабель



Видеорегистратор



Тумба досмотровая





БЛОКПОСТ РС Z 800|1600|2400 IP 55 пылевлагозащитный

8/16/24 ЗОНЫ ОБНАРУЖЕНИЯ

Технические характеристики

- Количество зон обнаружения **8/16/24**
- Кол-во уровней регулировки общей чувствительности **255**
- Независимая регулировка чувствительности каждой зоны
- Селективность **магнитные и немагнитные металлы**
- Степень локализации объекта **точная**
- Энергонезависимая память для сохранения установок
- Тестовый режим самодиагностики
- Пылевлагозащищенное покрытие корпуса
- Пылевлагозащищенное исполнение **IP 55**
- Счетчик проходов
- Счетчик срабатывания сигнала тревоги
- Световое оповещение сигнала тревоги
- Наличие светодиодов в антенных панелях
- Звуковое оповещение сигнала тревоги
- Количество тонов сигнала тревоги **10**
- Выход тревоги для управления сторонним оборудованием (сухие контакты)
- Количество паролей для изменения настроек **1**
- Восьмизначный пароль
- Пропускная способность **60 чел./мин**
- Количество режимов срабатывания ИК-датчиков **3**
- Автономная работа **опция**
- Количество металлодетекторов при параллельном использовании (количество рабочих частот) **50**
- Повышенная помехозащищенность (минимальное расстояние между моделями) **50 см**
- LCD – дисплей
- Диапазон рабочих температур **от -20 до +85° С**
- Потребляемая мощность **≤ 15 Вт**
- Электрическое напряжение **110-240 В/50 Гц**
- Средний срок службы **10 лет**
- Гарантия **1 год**

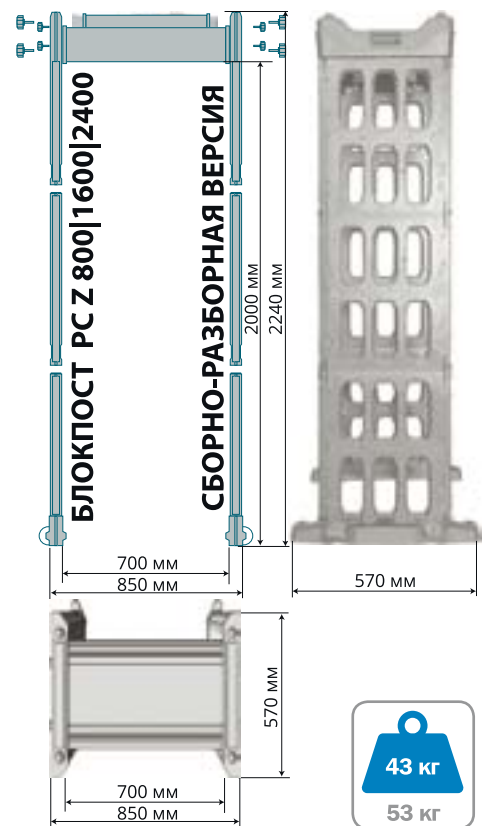

Особенности работы МД

- Модель БЛОКПОСТ РС Z 800|1600|2400 также представлена в сборно-разборном виде. Металлодетектор собирается и разбирается на 7 частей за 2 минуты. Простота сборки, удобное меню, а также доступная инструкция позволит легко освоить и быстро ввести металлодетектор в эксплуатацию.
- На этом металлодетекторе имеется возможность выбора между 8, 16 и 24 зонным режимом работы. Модель БЛОКПОСТ РС Z 800|1600|2400 изготовлена из огнестойкого, водонепроницаемого и защищающего электрические схемы ПВХ-материала, для использования внутри помещений и на открытом воздухе. Степень пылевлагозащищенности

– IP-55. Металлодетектор очень прост в использовании и в настройке. Наличие жидкокристаллического дисплея с сенсорным управлением, расположенного с торцевой части металлодетектора, а также три способа подключения к сети (справа, слева, сверху) являются основными преимуществами модели БЛОКПОСТ РС Z 800|1600|2400. Для подсчета количества проходящих людей (на вход и на выход) через металлодетектор используется уникальная технология передачи инфракрасного сигнала за счет использования инновационных прямо-передающих ИК-датчиков.

БЛОКПОСТ РС Z 800|1600|2400 сборно/разборный IP 55 пылевлагозащитный

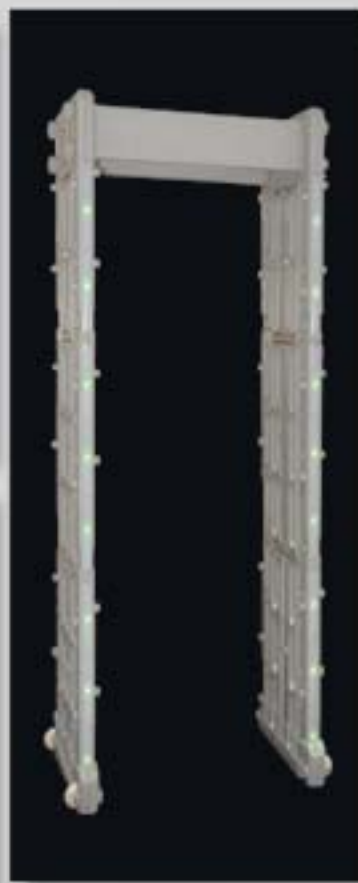
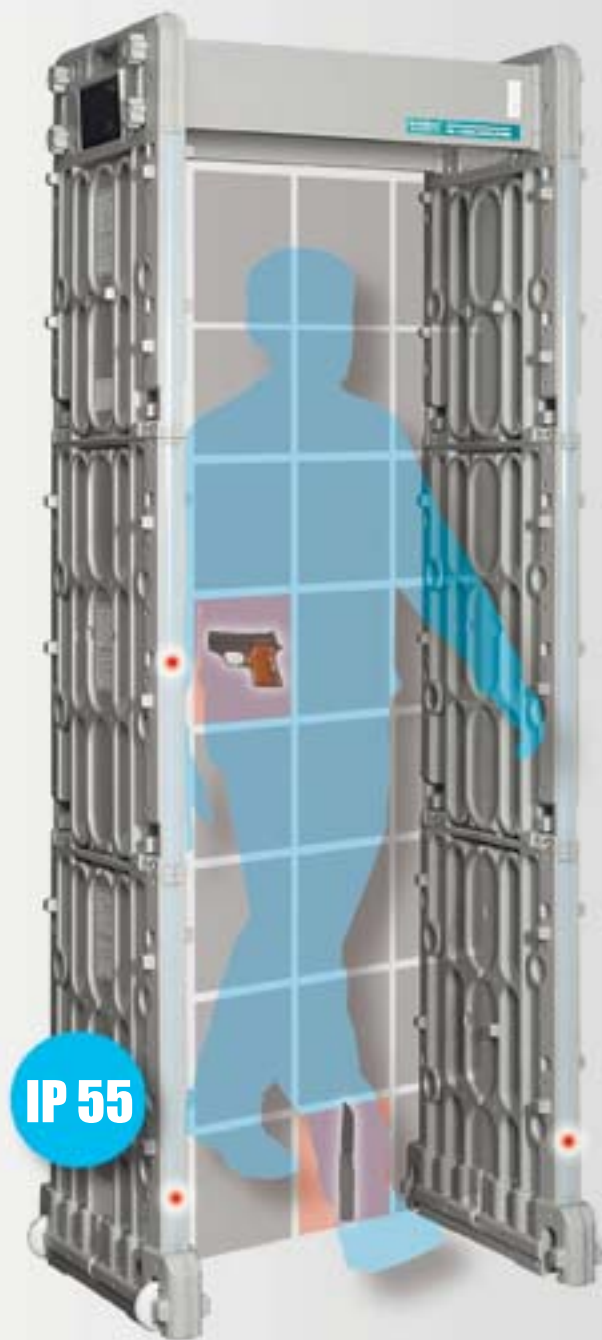

Аксессуары

Источник бесперебойного питания



Удлиненный кабель



Видеорегистратор



Тумба досмотровая



АКСЕССУАРЫ ДЛЯ АРОЧНЫХ МЕТАЛЛОДЕТЕКТОРОВ

ТЕРМОДАТЧИК



■ Бесконтактное измерение температуры тела



■ Автоматическая система дезинфекции рук



■ Большой цифровой дисплей



■ Голосовое оповещение на 11 языках



■ Высокая скорость работы



■ Мобильность и компактность



Характеристики

Материал **АБС-пластик, поликарбонат**
 Световая и звуковая индикация, лазерный прицел
 Погрешность измерения температуры $\pm 0,2 \text{ }^\circ\text{C}$
 Дальность измерения температуры **3-5 см**
 Время измерения температуры **0,5 сек**
 Диапазон определяемой температуры **34 - 42,9 °C**



ТУМБА ДОСМОТРОВАЯ



Возможны другие цветové решения

Характеристики

Досмотровая тумба арочного металлодетектора предназначена для выкладки предметов, содержащих металл при проходе через детектор. Конструкция тумбы рассчитана с учетом эргономичного показателя среднего роста человека, а невысокие борты на крышке тумбы предохраняют от падения личных вещей досматриваемого. Тумба изготовлена из ЛДСП с ПВХ кромкой, не царапается, не боится влаги и легко очищается любым моющим средством. Для удобного передвижения имеет ручки с торцевых сторон. Глубина тумбы соответствует ширине антенной панели арочных металлодетекторов серии «Z», и также полностью повторяет цвет и фактуру материала устройства, для идеального сочетания зоны выкладки с досмотровой аркой. Возможно изготовление тумб других цветов и размеров, в соответствии с техническим заданием заказчика.

Внешние габариты **600x300x753 мм**
 Вес нетто **15 кг**
 Возможность установки колес **опция**
 Утопленные ручки из прочного пластика **31x104 мм**

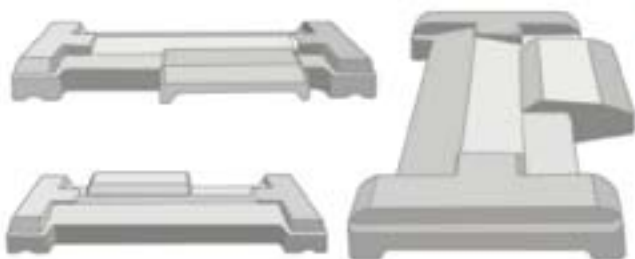

Характеристики

Защитная крышка подходит для моделей металлодетекторов БЛОКПОСТ серии «Z», кроме PC Z 1 и PC Z 3. Изготовлена из литого пластика, выдерживает максимально широкий разброс температур, крепится к антенным панелям с помощью штатных болтов крепления детектора и предохраняет блок управления не только от прямого попадания воды (дождь, брызги), но и от образования наледи в холодное время года. Может поставляться как в комплекте с металлодетектором, так и отдельно для уже установленных моделей. Крышка универсальный аксессуар для всех моделей серии «Z», идеально повторяет контуры металлодетектора, имеет козырек от солнечных лучей для защиты экрана.

ЗАЩИТНАЯ КРЫШКА ДЛЯ СЕРИИ PC Z

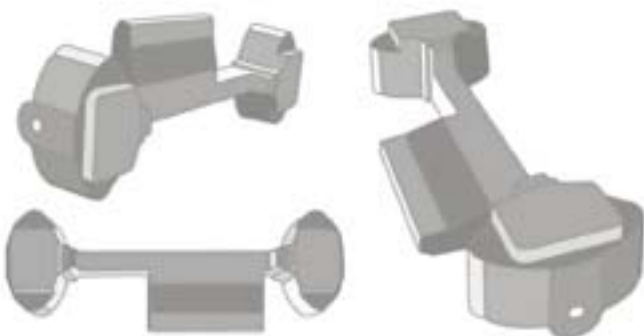
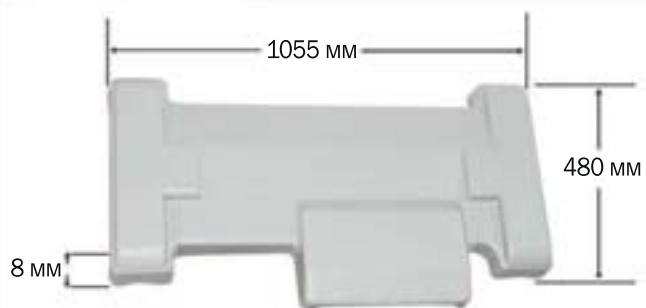
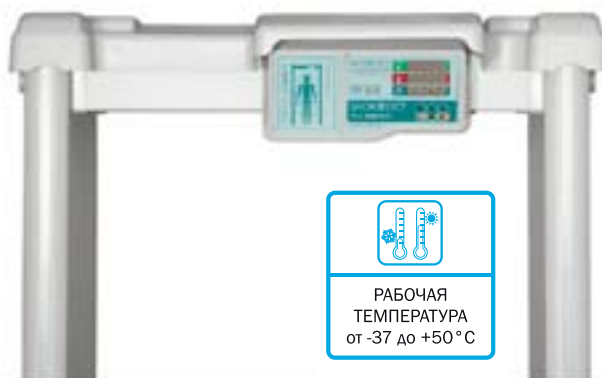

Характеристики

Защитная крышка для металлодетекторов БЛОКПОСТ серии «X» изготовлена из литого пластика, выдерживает максимально широкий разброс температур, крепится к антенным панелям с помощью штатных болтов крепления детектора и предохраняет блок управления не только от прямого попадания воды (дождь, брызги), но и от образования наледи в холодное время года. Может поставляться как в комплекте с металлодетектором, так и отдельно для уже установленных моделей. Крышка универсальный аксессуар для всех моделей серии «X», идеально повторяет контуры металлодетектора, имеет козырек для защиты экрана от солнечных лучей.

ЗАЩИТНАЯ КРЫШКА ДЛЯ СЕРИИ PC X

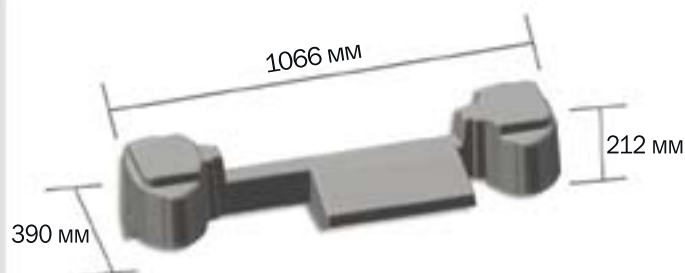

АКСЕССУАРЫ ДЛЯ АРОЧНЫХ МЕТАЛЛОДЕТЕКТОРОВ

КОФР



Возможно исполнение любого цветового решения в соответствии со стандартами RAL

- ✓ НАДЕЖНЫЙ СПОСОБ ХРАНЕНИЯ И ТРАНСПОРТИРОВКИ
- ✓ УДОБЕН В ИСПОЛЬЗОВАНИИ
- ✓ НЕ ЗАНИМАЕТ МНОГО МЕСТА
- ✓ БЕСШУМНАЯ ПЕРЕВОЗКА
- ✓ ПРОЧНЫЙ МЕХАНИЗМ КРЕПЛЕНИЯ
- ✓ КАЧЕСТВЕННЫЙ МАТЕРИАЛ КОРПУСА
- ✓ МЕТАЛЛИЧЕСКИЙ КАРКАС



Корф для металлодетекторов торговой марки БЛОК-ПОСТ изготовлен из трехслойного материала. Надежный корпус состоит из влагостойкой фанеры и пластика. Внутренняя отделка – из прорезиненного слоя и ложа из вспененного полиэтилена (ППЭ). Это придает конструкции жесткость и защищает перевозимое изделие от нежелательных повреждений за счет мягкого внутреннего покрытия.

Корф служит для безопасной перевозки и долгосрочного хранения изделия. Конструкция мобильна: усиленные колеса со стопором позволяют перемещать корф, не поднимая на руки.

Представленная модель оборудована складными утепленными ручками, которые удерживаются в фиксированном положении за счет встроенных пружин. В корпусе расположены прочные замки-бабочки, при долговременном хранении предусмотрена возможность для опечатывания или навесного замка. Во время хранения возможна установка до 4-х кейсов друг на друга, при этом колеса верхнего кофра в заблокированном состоянии ставятся в специальные выемки на крышке нижнего кофра.

Для сохранности арочных металлодетекторов компания «ИРА-ИНЖИНИРИНГ» разработала пылевлагозащитный чехол, изготовленный индивидуально для каждой модели досмотрового оборудования. Такой чехол имеет малый вес, прост в использовании и отличается легкостью в эксплуатации.

Прочность материала

Тканевый чехол сделан из полиэстеровой ткани Oxford 600D с внутренним поливинилхлоридовым слоем (ПВХ), что обеспечивает не только защиту от влаги, пыли и грязи, но и упрочняет материал на разрыв. Надеть защитную оболочку на металлодетектор не составляет большого труда: все соединения скрепляются молниями и ремнями. В местах, где расположены ИК-датчики, световая индикация и рабочий дисплей, вшита прозрачная ПВХ-пленка толщиной 500 микрон.

Преимущества защитной оболочки

Полиэстеровая ткань 600D широко применяется во многих сферах жизни. Главные ее качества – это износостойкость, малый вес, отсутствие деформации, свето- и термозащита, водонепроницаемость, устойчивость к механическим повреждениям и стойкость к загрязнениям. Эксплуатация и хранение детекторов в чехле обезопасит устройство от внешних дефектов и обеспечит более длительную службу оборудования.



ВОДООТТАЛКИВАЮЩИЙ ЧЕХОЛ

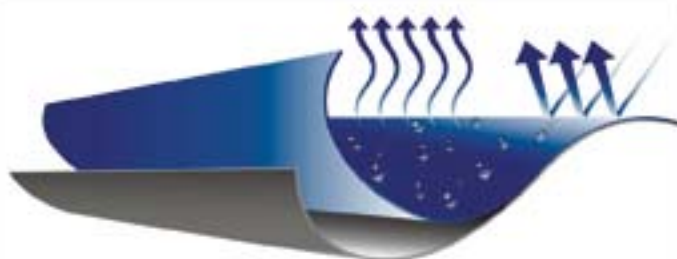

Материал

Материал Oxford 600D (плотность Oxford 600D 300 г/м²), ПВХ-пленка (ПВХ-пленка 500 Мк)

Нагрузка на разрыв

в продольном направлении 160 Кгс
в поперечном направлении 120 Кгс

Водоотталкивающее ПВХ-покрытие (внутри полотняный тип плетения)

Термостойкость от -50 до +100°С



ВСЕГДА В НАЛИЧИИ
НА СКЛАДЕ В МОСКВЕ

РД-700



ручные металлодетекторы
БЛОКПОСТ

РУЧНЫЕ МЕТАЛЛОДЕТЕКТОРЫ

Портативный досмотровый ручной металлодетектор используется для выявления запрещенных предметов при досмотре людей и багажа. Ручные металлодетекторы, в зависимости от модели, позволяют обнаружить: черные и цветные металлы, размерами от булавки и бритвенного лезвия до пистолета.

В зависимости от модели, они обладают следующими особенностями: большая сканирующая поверхность для быстрого досмотра, световая и звуковая индикации тревог, автоматический контроль разряда батареи, кнопка оперативного снижения чувствительности, ударопрочный корпус, легкий вес, защитное покрытие, поясной держатель.

РД-150



стр.86

РД-300



стр.87



БЛОКПОСТ РД-700

РУЧНОЙ МЕТАЛЛОДЕТЕКТОР



Технические характеристики

Габариты **320x70x40 мм**

Габариты упаковки **350x85x45 мм**

Вес **200 г**

Напряжение **3.7 В**

Рабочий ток (в режиме ожидания)

16 мА (70 часов работы)

Рабочий ток (режим звукового сигнала)

60 мА (20 часов работы)

Рабочий ток (режим вибросигнала)

150 мА (8 часов работы)

Электропитание зарядка телефона **5V USB**

Потребляемый ток **мА**

Диапазон рабочих температур **от -20 до +50 °С**

Режимы **автоматический**

Световое оповещение сигнала тревоги

Звуковое оповещение сигнала тревоги

Основные достоинства

- Высокая чувствительность
- Большая сканирующая поверхность
- Автоматическая настройка чувствительности
- Высокая помехоустойчивость
- Ударопрочный корпус
- Звуковая и световая индикация
- Низкое энергопотребление
- Эргономичная конструкция
- Модульное зарядное устройство
- Кнопка оперативного снижения чувствительности
- Индикация низкого уровня заряда аккумулятора

Особенности работы МД

• БЛОКПОСТ РД-700 позволяет обнаруживать черные и цветные металлы. Имеет вибрационную и светодиодную индикацию, что обеспечивает скрытность в работе. Имеет хорошую чувствительность обнаружения в диапазоне 360 градусов относительно сканирующей поверхности.

БЛОКПОСТ РД-700

РУЧНОЙ МЕТАЛЛОДЕТЕКТОР

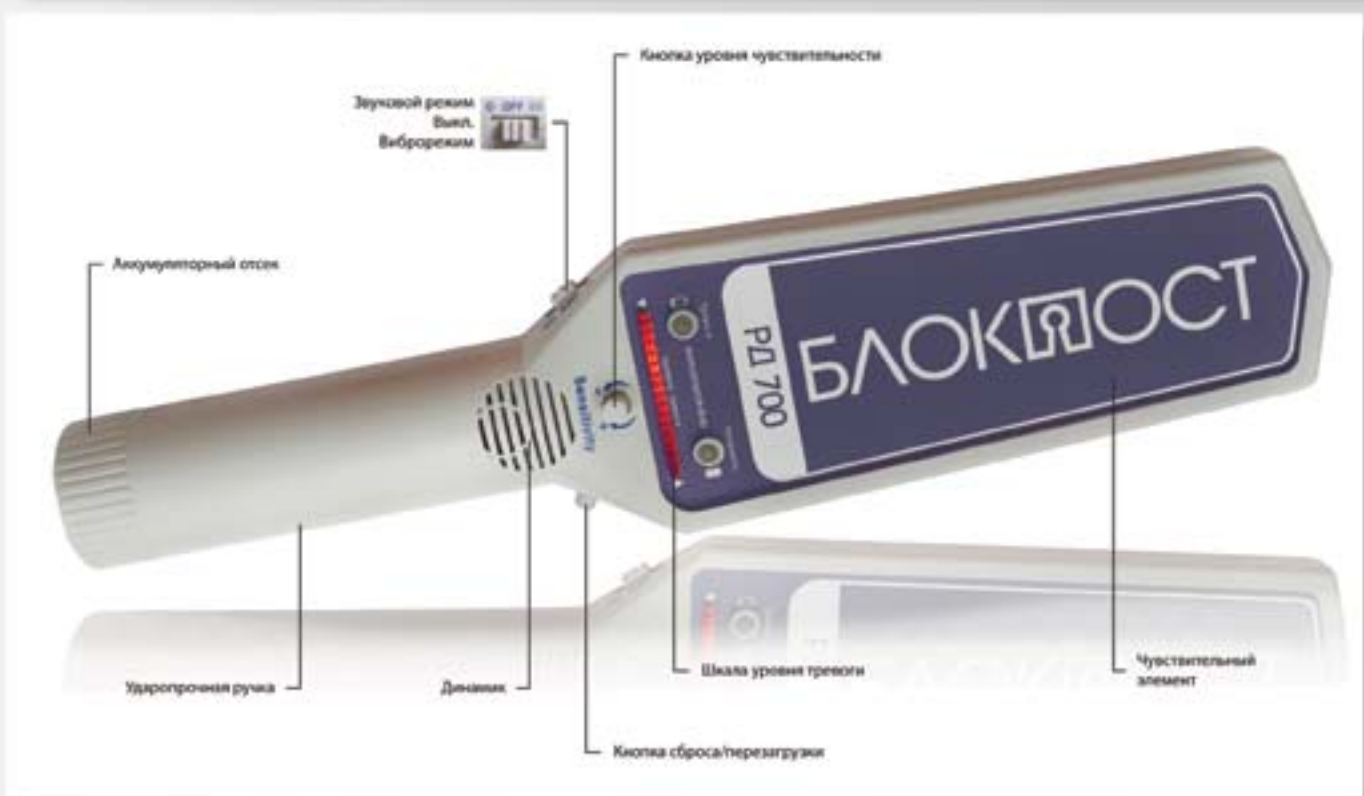



БЛОКПОСТ РД-150

РУЧНОЙ МЕТАЛЛОДЕТЕКТОР



Технические характеристики

Габариты **415x85x40 мм**
 Габариты упаковки **500x100x50 мм**
 Вес **400 г**
 Рабочая частота: **93 кГц**
 Звуковой сигнал: **2 кГц**
 Питание: **9 В «Крона»**
 Время работы: **80 часов в активном режиме**
 Диапазон рабочих температур: **от -37 до +50 °С**
 Влажность: **до 95% без прямого конденсата**
Расстояние обнаружения металлических предметов металлодетектором БЛОКПОСТ РД-150
 Пистолет: **250 мм***
 Штык, нож: **200 мм**
 Опасная бритва: **100 мм**
 Бритвенное лезвие: **50 мм**
 Канцелярская скрепка: **30 см**
 * Предельное значение обнаружения

Основные достоинства

- Высокая чувствительность
- Большая сканирующая поверхность
- Автоматическая настройка чувствительности
- Высокая помехоустойчивость
- Ударопрочный корпус
- Звуковая и световая индикация
- Низкое энергопотребление
- Эргономичная конструкция
- Модульное зарядное устройство
- Кнопка оперативного снижения чувствительности
- Индикация низкого уровня заряда аккумулятора

Особенности работы МД

• БЛОКПОСТ РД-150 Позволяет обнаруживать черные и цветные металлы. Имеет вибрационную и светодиодную индикацию, что обеспечивает скрытность в работе. Имеет хорошую чувствительность обнаружения в диапазоне 360 градусов относительно сканирующей поверхности.

БЛОКПОСТ РД-300

РУЧНОЙ МЕТАЛЛОДЕТЕКТОР



Основные достоинства

- Высокая чувствительность
- Большая сканирующая поверхность
- Автоматическая настройка чувствительности
 - Высокая помехоустойчивость
 - Ударопрочный корпус
- Звуковая и световая индикация
 - Низкое энергопотребление
 - Эргономичная конструкция
- Модульное зарядное устройство
- Кнопка оперативного снижения чувствительности
 - Шкала уровня тревоги

Особенности работы МД

• БЛОКПОСТ РД-300 Позволяет обнаруживать черные и цветные металлы. Имеет хорошую чувствительность обнаружения в диапазоне 360 градусов относительно сканирующей поверхности. Отличается повышенной надежностью и длительным сроком службы.

Технические характеристики

- Габариты **415x85x40 мм**
 - Габариты упаковки **500x100x50 мм**
 - Вес **400 г**
 - Рабочая частота: **93 кГц**
 - Звуковой сигнал: **2 кГц**
 - Питание: **9 В «Крона»**
 - Время работы: **80 часов в активном режиме**
 - Диапазон рабочих температур: **от -37 до +50 °С**
 - Влажность: **до 95% без прямого конденсата**
 - Расстояние обнаружения металлических предметов металлодетектором **БЛОКПОСТ РД-300**
 - Пистолет: **250 мм***
 - Штык, нож: **200 мм**
 - Опасная бритва: **100 мм**
 - Бритвенное лезвие: **50 мм**
 - Канцелярская скрепка: **30 см**
- * Предельное значение обнаружения

ПРОГРАММНОЕ ОБЕСПЕЧЕНИЕ

БЛОКПОСТ-CONNECT - это новейшая разработка специалистов компании ИРА-ИНЖИНИРИНГ

Программа создана для обработки данных, анализа и настройки металлодетекторов. «БЛОКПОСТ-CONNECT» позволяет контролировать металлодетекторы с помощью одного сервера. Эта программа необходима для передачи и анализа данных о ко-

личестве проходов, установок чувствительности, количества тревог, неисправностях и т.д.

Информация может приниматься в режиме реального времени от одного до нескольких сотен металлодетекторов.



Основные функции БЛОКПОСТ-CONNECT

- Контроль работы металлодетекторов
- Контроль состояния металлодетекторов
- Контроль количества проходов/тревог
- Регистрация событий в реальном времени
- Настройка металлодетекторов

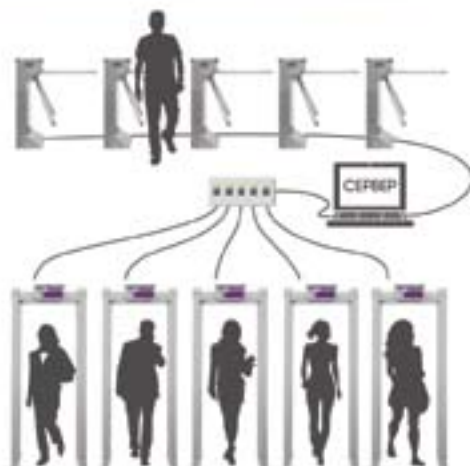

ПРОГРАММНОЕ ОБЕСПЕЧЕНИЕ

Знакомство с интерфейсом БЛОКПОСТ-CONNECT

МОНИТОРИНГ

Во вкладке «мониторинг» слева на картинке при проходе человека с металлическим предметом, запрещенным к проносу, будет подсвечиваться та зона, которая сработала на данном металлодетекторе. В правом верхнем углу показано количество проходов с распознаванием металлических предметов и количество тревог.



№	Имя детектора	Количество проходов	Количество тревог	Количество проходов с металлом	Количество тревог с металлом
1	МД-1	100	5	10	2
2	МД-2	200	10	20	4
3	МД-3	150	8	15	3
4	МД-4	300	15	30	6
5	МД-5	250	12	25	5
6	МД-6	180	9	18	4
7	МД-7	220	11	22	5
8	МД-8	160	7	16	3
9	МД-9	280	14	28	7
10	МД-10	210	10	21	5
11	МД-11	190	9	19	4
12	МД-12	240	12	24	6
13	МД-13	170	8	17	4
14	МД-14	260	13	26	7
15	МД-15	230	11	23	6
16	МД-16	140	6	14	3
17	МД-17	310	16	31	8
18	МД-18	200	10	20	5

ДАНЫЕ ПРОХОДОВ

Здесь можно посмотреть сводную таблицу по всем металлодетекторам, которые подключены к данной программе.

ДАНЫЕ ТРЕВОГ

Во вкладке «данные тревог» обозначается на каком металлодетекторе какая зона сработала.

№	Имя детектора	Дата и время	Зона	Сила сигнала	Статус	Длительность	...
1	МД-1	2010-01-01 10:00:00	1	100	Актив	5 сек	...
2	МД-2	2010-01-01 10:05:00	2	150	Актив	3 сек	...
3	МД-3	2010-01-01 10:10:00	1	80	Актив	2 сек	...
4	МД-4	2010-01-01 10:15:00	3	200	Актив	4 сек	...
5	МД-5	2010-01-01 10:20:00	1	120	Актив	3 сек	...
6	МД-6	2010-01-01 10:25:00	2	90	Актив	2 сек	...
7	МД-7	2010-01-01 10:30:00	1	110	Актив	3 сек	...
8	МД-8	2010-01-01 10:35:00	3	180	Актив	4 сек	...
9	МД-9	2010-01-01 10:40:00	1	70	Актив	2 сек	...
10	МД-10	2010-01-01 10:45:00	2	130	Актив	3 сек	...
11	МД-11	2010-01-01 10:50:00	1	60	Актив	2 сек	...
12	МД-12	2010-01-01 10:55:00	3	160	Актив	3 сек	...
13	МД-13	2010-01-01 11:00:00	1	50	Актив	2 сек	...
14	МД-14	2010-01-01 11:05:00	2	140	Актив	3 сек	...
15	МД-15	2010-01-01 11:10:00	1	40	Актив	2 сек	...
16	МД-16	2010-01-01 11:15:00	3	170	Актив	3 сек	...
17	МД-17	2010-01-01 11:20:00	1	30	Актив	2 сек	...
18	МД-18	2010-01-01 11:25:00	2	150	Актив	3 сек	...

ПРОГРАММНОЕ ОБЕСПЕЧЕНИЕ

Знакомство с интерфейсом БЛОКПОСТ-CONNECT

ЖУРНАЛ

Расшифровка
журнала
(время, дата).

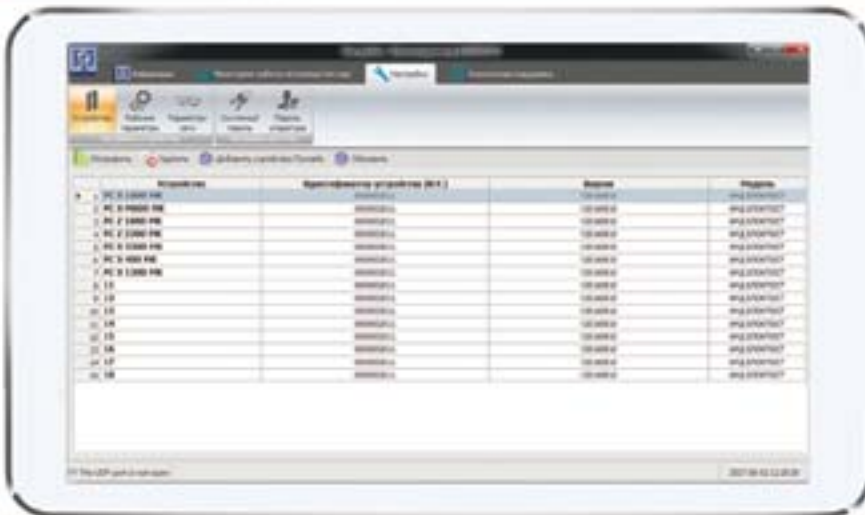
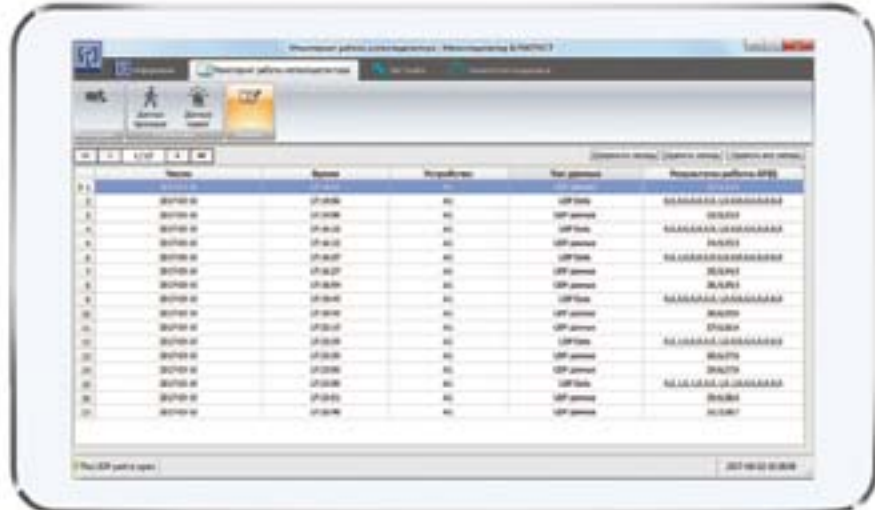

НАСТРОЙКИ

Добавление самих устройств и их названий. После их добавления можно увидеть информацию по версии прошивки металлодетектора и идентификатор устройства.

РАБОЧИЕ ПАРАМЕТРЫ

В данной вкладке можно настроить тип работы металлодетектора, его параметры, по зонам, по заложенным программам. Здесь есть предустановленные сценарии настроек, их общее количество более 50 (например: МЧС, спортзалы, суды, офисы, гостиницы, банки, тюрьмы, КПП, посольства, метеостанции, телевидение, таможня, бассейны и другие). Также можно настраивать вручную.



ПРОГРАММНОЕ ОБЕСПЕЧЕНИЕ

ПАРАМЕТРЫ СЕТИ

Настройка адреса металлодетектора, добавление IP адреса к каждому конкретному металлодетектору.

№	Наименование	Имя узла	IP узла	Маск	Маск шлюза
1	PC 0 30000 000	192.168.1.1	192.168.1.1	255.255.255.0	192.168.1.1
2	PC 0 30000 000	192.168.1.2	192.168.1.2	255.255.255.0	192.168.1.1
3	PC 0 30000 000	192.168.1.3	192.168.1.3	255.255.255.0	192.168.1.1
4	PC 0 30000 000	192.168.1.4	192.168.1.4	255.255.255.0	192.168.1.1
5	PC 0 30000 000	192.168.1.5	192.168.1.5	255.255.255.0	192.168.1.1
6	PC 0 30000 000	192.168.1.6	192.168.1.6	255.255.255.0	192.168.1.1
7	PC 0 30000 000	192.168.1.7	192.168.1.7	255.255.255.0	192.168.1.1
8	PC 0 30000 000	192.168.1.8	192.168.1.8	255.255.255.0	192.168.1.1
9	PC 0 30000 000	192.168.1.9	192.168.1.9	255.255.255.0	192.168.1.1
10	PC 0 30000 000	192.168.1.10	192.168.1.10	255.255.255.0	192.168.1.1
11	PC 0 30000 000	192.168.1.11	192.168.1.11	255.255.255.0	192.168.1.1
12	PC 0 30000 000	192.168.1.12	192.168.1.12	255.255.255.0	192.168.1.1
13	PC 0 30000 000	192.168.1.13	192.168.1.13	255.255.255.0	192.168.1.1
14	PC 0 30000 000	192.168.1.14	192.168.1.14	255.255.255.0	192.168.1.1
15	PC 0 30000 000	192.168.1.15	192.168.1.15	255.255.255.0	192.168.1.1
16	PC 0 30000 000	192.168.1.16	192.168.1.16	255.255.255.0	192.168.1.1
17	PC 0 30000 000	192.168.1.17	192.168.1.17	255.255.255.0	192.168.1.1
18	PC 0 30000 000	192.168.1.18	192.168.1.18	255.255.255.0	192.168.1.1
19	PC 0 30000 000	192.168.1.19	192.168.1.19	255.255.255.0	192.168.1.1
20	PC 0 30000 000	192.168.1.20	192.168.1.20	255.255.255.0	192.168.1.1

Добавление пользователя системы.

Имя пользователя:

Пароль:

Повторите пароль:

Добавить Сбросить Удалить

ПАРОЛЬ ОПЕРАТОРА

Добавление пользователя системы.



СОПУТСТВУЮЩЕЕ ОБОРУДОВАНИЕ И УСЛУГИ

Шлюзовые кабины [стр.96](#)

Сервисный центр [стр.98](#)

Дилерам [стр.100](#)



ШЛЮЗОВЫЕ КАБИНЫ

Шлюзовая кабина – автоматическое устройство для надежного контроля и досмотра посетителей и сотрудников, которое выполняет функции охраны при входе. Это оборудование является одним из важнейших элементов в системе обеспечения безопасности здания.



СЕРВИСНЫЙ ЦЕНТР

Возможно заключение абонентского договора на сервисное обслуживание. Эта форма сотрудничества продлевает срок годности техники для охраны объектов. Звонок в сервисный центр позволит разрешить трудные ситуации в эксплуатации и ремонте входных и въездных групп.



УСЛОВИЯ ДЛЯ ДИЛЕРОВ

Компания «ИРА-ИНЖИНИРИНГ» – поставщик и производитель широкого диапазона охранной техники и оборудования. Наша компания более 25 лет занимается проектированием, производством, поставками, монтажом оборудования для обеспечения комплексной безопасности зданий и сооружений.



ШЛЮЗОВЫЕ КАБИНЫ

БЛОКПОСТ КБ-600
окраска по шкале RAL 7038



Высота 2400 мм
Ширина 1050 мм
Глубина 1050 мм
Ширина
прохода 600 мм
Вес 680 кг

БЛОКПОСТ КБ-600
нержавеющая сталь



Высота 2400 мм
Ширина 1050 мм
Глубина 1050 мм
Ширина
прохода 600 мм
Вес 680 кг

БЛОКПОСТ КБ-650
нержавеющая сталь



Высота 2400 мм
Ширина 1150 мм
Глубина 1150 мм
Ширина
прохода 650 мм
Вес 840 кг

БЛОКПОСТ КБ-650
окраска по шкале RAL 7038



Высота 2400 мм
Ширина 1150 мм
Глубина 1150 мм
Ширина
прохода 650 мм
Вес 840 кг

БЛОКПОСТ КБЦ-600
окраска по шкале RAL 7038



Высота 2400 мм
Диаметр 1050 мм
Ширина
прохода 600 мм
Вес 680 кг

БЛОКПОСТ КБЦ-600
нержавеющая сталь



Высота 2400 мм
Диаметр 1050 мм
Ширина
прохода 600 мм
Вес 680 кг

ОБОЗНАЧЕНИЯ



Комплектация шлюзовой кабины встроенным металлодетектором



Покраска кабины в цвет RAL



Толщина стекла 27 мм



Сборно-разборная версия кабины



Отделка кабины нержавеющей сталью



Толщина стекла 22 мм

ШЛЮЗОВЫЕ КАБИНЫ

БЛОКПОСТ КБЦ-640
нержавеющая сталь



Высота 2400 мм
Диаметр 1150 мм
Ширина
прохода 640 мм
Вес 750 кг

БЛОКПОСТ КБЦ-640
окраска по шкале RAL 7038



Высота 2400 мм
Диаметр 1150 мм
Ширина
прохода 640 мм
Вес 750 кг

БЛОКПОСТ КБЦ-900
окраска по шкале RAL 7038



Высота 2400 мм
Диаметр 1500 мм
Ширина
прохода 900 мм
Вес 850 кг

БЛОКПОСТ КБЦ-900
нержавеющая сталь



Высота 2400 мм
Диаметр 1500 мм
Ширина
прохода 900 мм
Вес 850 кг

БЛОКПОСТ КБ-900
окраска по шкале RAL 7038



Высота 2400 мм
Ширина 1530 мм
Глубина 1530 мм
Ширина
прохода 900 мм
Вес 1400 кг

БЛОКПОСТ КБ-900
нержавеющая сталь



Высота 2400 мм
Ширина 1530 мм
Глубина 1530 мм
Ширина
прохода 900 мм
Вес 1400 кг

ОБОЗНАЧЕНИЯ



Комплектация шлюзовой кабины встроенным металлодетектором



Покраска кабины в цвет RAL



Толщина стекла 27 мм



Сборно-разборная версия кабины



Отделка кабины нержавеющей сталью



Толщина стекла 22 мм

СЕРВИСНЫЙ ЦЕНТР



О СЕРВИСНОМ ЦЕНТРЕ

Компания ИРА-ИНЖИНИРИНГ, успешно работающая на рынке уже более 25 лет, входит в состав ООО «Группа компаний «ИРА-ПРОМ». Основным направлением деятельности компании является проектирование, комплексная поставка, монтаж и сервисное обслуживание систем безопасности входных и въездных групп. На базе компаний ИРА-ИНЖИНИРИНГ создан и успешно функционирует СЕРВИСНЫЙ ЦЕНТР, который осуществляет полную техническую поддержку линейки металлодетекторов и шлюзовых кабин от российского производителя БЛОКПОСТ и других производителей оборудования входных и въездных групп.

МЫ ПРЕДЛАГАЕМ ВАМ

Заклучить договор-абонемент на гарантийное и постгарантийное сервисное обслуживание металлодетекторов и шлюзовых кабин.

Позвонив в диспетчерскую службу сервисного центра по телефону: +7(495) 415-10-84 доб. 152 вы получите профессиональную консультацию и сервисную поддержку, а в случае неисправности оборудования – квалифицированную помощь на месте наших специалистов, прошедших обучение и имеющих сертификаты производителей. Практический опыт нашего сервисного центра показывает: срок эксплуатации до капитального ремонта металлодетекторов технико-профилактическое обслуживание которых проводится регулярно, составляет 3-5 лет (в зависимости от конструкции изделия), в то время как срок эксплуатации аналогичных систем безопасности, лишенных такого обслуживания – всего 0,5-1 год. При первичном осмотре и дефектации оборудования специалисты нашего СЕРВИСНОГО ЦЕНТРА проводят полную диагностику оборудования, предоставляется детальный отчет и рекомендации по ремонту.

ДОГОВОР-АБОНЕМЕНТ НА ПОСТГАРАНТИЙНОЕ СЕРВИСНОЕ ОБСЛУЖИВАНИЕ ЭТО:

- Экономия средств – договор на постгарантийное сервисное обслуживание обойдется Вам дешевле, чем затраты на содержание штатного специалиста. Фиксированные затраты, утвержденные договором-абонементом позволят спланировать бюджет на технико-профилактическое обслуживание оборудования.
- Увеличение эксплуатационного ресурса оборудования – регулярное профилактическое обслуживание уменьшает количество отказов и позволяет предупреждать их возникновение.
- Высокое качество обслуживания – заключив договор-абонемент, Вы «нанимаете» не одного специалиста, а целый штат сотрудников, прошедших обучение и имеющих сертификаты производителей на проведение сервисных работ.
- Комплексное обслуживание – мы стараемся решить все проблемы, возникающие у наших клиентов: от неисправности одной детали до модернизации всей входной группы.
- Гарантийный срок после проведения любых сервисных работ – 2 месяца, гарантийный срок после замены узлов и агрегатов – 6 месяцев.

КАК ЗАКЛУЧИТЬ ДОГОВОР

ШАГ 1
Передайте заявку на обслуживание по контактам СЕРВИСНОГО ЦЕНТРА: +7(495) 415-50-01 доб. 152 или на наш электронный адрес info@detektor-rf.ru.

ШАГ 2
Пригласите специалиста для оценки технического состояния оборудования, утвердив с инженерами сервисного центра дату осмотра.

ШАГ 3
Выберите пакет сервисной поддержки с необходимыми для Вас услугами по обслуживанию.

ШАГ 4
Мы направим к Вам нашего консультанта для заключения договора-абонемента на постгарантийное обслуживание сроком на 1 год с последующим пролонгированием.

СЕРВИСНЫЙ ЦЕНТР

ПЕРЕЧЕНЬ РАБОТ ПО ТЕХНИЧЕСКОМУ ОБСЛУЖИВАНИЮ

• **МОДЕРНИЗАЦИЯ** существующих металлодетекторов и другого оборудования входных и въездных групп: наши инженеры заменяют выработавшие свой ресурс узлы и агрегаты на новые, что позволит продлить срок эксплуатации, а также изменить или добавить новые функции в работе шлюзовых кабин и другого оборудования.

Модернизация старого оборудования входных и въездных групп позволит при наименьших затратах получить оборудование, не уступающее по своим характеристикам новому комплекту, но со значительной экономией денежных средств.

• **УСТАНОВКА** системы контроля и управления доступом (СКУД) на оборудование входных групп. Если Вам необходимо установить на входную группу новую или заменить устаревшую систему контроля управления доступом, то специалисты могут предложить вам несколько вариантов СКУД, установив его на существующее оборудование.

Наши специалисты готовы выполнить любое требование заказчика к системе СКУД: учет посетителей, учет рабочего времени, фотоидентификация людей, мониторинг перемещений персонала по территории предприятия, контроль движения железнодорожных вагонов, управление автопроездами на территорию объекта и т.п. При установке нашей системы СКУД осуществляется техническая поддержка и консультации по всему спектру оборудования и программного обеспечения.

• **ЗАМЕНА** устаревшего оборудования на новое. Выбрав в нашей компании новое оборудование, Вы можете сдать в СЕРВИСНЫЙ ЦЕНТР свое старое в зачет стоимости новой. Наши специалисты продиагностируют техническое состояние оборудования и оценят сдаваемое оборудование. Это позволит приобрести новое оборудование со значительной экономией и выгодно утилизировать старое.

• **СПИСАНИЕ** устаревших или вышедших из строя оборудования входных групп, при выявлении непригодности дальнейшего использования и невозможности ремонта. Предоставляется заключение с дефектной ведомостью и актом технической экспертизы для его дальнейшего списания с баланса организации. Списание подразумевает предоставление клиенту пакета необходимых документов для сдачи отчетности. Также к пакету документов мы прикладываем копии лицензий на вид деятельности, сертификатов или разрешений. Списание оборудования может быть выполнено до окончания срока использования устройства по причине его износа.

ПАКЕТЫ УСЛУГ В РАМКАХ ДОГОВОРА

Пакет СТАНДАРТНЫЙ

- Проведение регламентных работ по техническому обслуживанию оборудования с выездом в согласованное время: не более 1 раза в год.
- Срочный выезд специалиста (бригады) по заявке заказчика для проведения диагностики, ремонта и настройки оборудования: не более 1 раза в месяц.
- Выезд специалиста (бригады) в течение 24 часов с момента подачи заявки.

Пакет ОПТИМАЛЬНЫЙ

- Проведение регламентных работ по техническому обслуживанию оборудования с выездом в согласованное время: не более 2 раз в год.
- Срочный выезд специалиста (бригады) по заявке заказчика для проведения диагностики, ремонта и настройки оборудования: не более 2 раз в месяц.
- Выезд специалиста (бригады) в течение 24 часов с момента подачи заявки.
- Оплата необходимых запасных частей производится со скидкой 5%.

Пакет МАКСИМАЛЬНЫЙ

- Проведение регламентных работ по техническому обслуживанию оборудования с выездом в согласованное время: не более 2 раз в год.
- Срочный выезд специалиста (бригады) по заявке заказчика для проведения диагностики, ремонта и настройки оборудования: неограниченное количество раз.
- Выезд специалиста (бригады) в течение 12 часов с момента подачи заявки.
- Оплата необходимых запасных частей производится со скидкой 15%.

Пакет МАКСИМАЛЬНЫЙ ПЛЮС

- Проведение регламентных работ по техническому обслуживанию оборудования с выездом в согласованное время: не более 2 раз в год.
- Срочный выезд специалиста (бригады) по заявке заказчика для проведения диагностики, ремонта и настройки оборудования: неограниченное число раз.
- Выезд специалиста (бригады) в течение 6 часов с момента подачи заявки.
- Оплата необходимых запасных частей входит в стоимость пакета.

РАЗОВЫЕ УСЛУГИ

- Выезд специалиста (бригады) для осмотра и дефектации оборудования перед заключением договора.
- Выезд специалиста (бригады) для ремонта и настройки оборудования в течение 5 рабочих дней.
- Срочный выезд специалиста (бригады) для ремонта и настройки оборудования в течение 24 часов.
- Выезд специалиста (бригады) для проведения регламентных работ по обслуживанию оборудования.

УСЛОВИЯ ДЛЯ ДИЛЕРОВ



ДИЛЕРАМ, ПОСРЕДНИКАМ – СПЕЦИАЛЬНЫЕ ЦЕНЫ!

НАПРАВЛЕНИЯ НАШЕЙ ДЕЯТЕЛЬНОСТИ

Компания ИРА-ИНЖИНИРИНГ – поставщик и производитель широкого диапазона охранной техники и оборудования. Наша компания более 25 лет занимается проектированием, производством, поставками, монтажом оборудования для обеспечения комплексной безопасности зданий и сооружений. Наше оборудование, установленное в комплексе, обеспечивает максимальную защиту объектов, резиденций, частных владений. Наши системы используются для обеспечения безопасности государственных объектов и режимных предприятий России и стран СНГ.

ПРЕИМУЩЕСТВА СОТРУДНИЧЕСТВА С НАМИ

Широкий ассортимент оборудования в наличии на складе и под заказ. Проектирование, поставка и монтаж комплексных систем безопасности. Обучение и семинары. Услуги инженерно-технического отдела. Гарантийное и постгарантийное обслуживание оборудования.

Если вас заинтересовали условия сотрудничества с нами – обращайтесь к менеджерам компании, Вам всегда помогут. Если Вы уже являетесь нашим дилером, подробную информацию о товарах и услугах Вы найдете на сайте или непосредственно у Вашего менеджера.

УСЛОВИЯ ДЛЯ ДИЛЕРОВ

ПРЕДЛАГАЕМ НАШИ УСЛУГИ

- Проектирование, поставка, монтаж комплексных систем безопасности.
- Гарантийное и постгарантийное обслуживание установленного оборудования (сервисный центр технических средств защиты).

ЕСЛИ ВЫ ЗАИНТЕРЕСОВАНЫ В РЕАЛИЗАЦИИ НАШЕЙ ПРОДУКЦИИ

(шлюзовых кабин, металлодетекторов и прочего оборудования), просьба отправить запрос на адрес:

info@detektor-rf.ru с пометкой ДИЛЕР.

РАБОТА С ИРА-ИНЖИНИРИНГ ДАЕТ ВАМ СЛЕДУЮЩИЕ ПРЕИМУЩЕСТВА:

- Широкий ассортимент оборудования от лучших мировых производителей.
- Возможность комплексной работы с клиентом.
- Возможность работать со склада и под заказ.
- Обучение (семинары, проводимые специалистами нашей компании).
- Услуги инженерно-технического отдела.
- Дополнительная информационная поддержка для дилеров (презентации, каталоги, буклеты, видео и т.д.).



В ЧИСЛЕ НАШИХ КЛИЕНТОВ

Управление делами президента РФ, Федеральная служба безопасности РФ, Федеральная служба охраны РФ, Федеральная таможенная служба РФ, Казначейство РФ.

БАНКИ И КРЕДИТНЫЕ ОРГАНИЗАЦИИ:

ПАО «Сбербанк России» (филиалы), КБ «Сургутский Центральный», ПАО «МособлБанк», ПАО «Сибнефтебанк», ПАО «Газпромбанк» (филиалы), АКБ «Еврофинанс», ПАО «Международный промышленный банк», ПАО «Внешторгбанк» (филиалы), ПАО «Возрождение», Банк «Петрокоммерц», «ИНГ БАНК» (Евразия) ЗАО, КБ «СИТИ-БАНК», ЗАО АБН АМРО Банк, ЗАО «Райффайзенбанк Австрия» и другие банки.

ТОРГОВЫЕ И ВЫСТАВОЧНЫЕ ЦЕНТРЫ:

ГУМ, ЦУМ, Детский мир, Рамстор,

ТЦ Капитолий, Кунцево-Плаза, Мост Багратион, Экспо-Центр, Концертная площадка «Новая Волна 2016» (Сочи) и другие организации.

ТРАНСПОРТНЫЕ УЗЛЫ, ВОКЗАЛЫ:

Московская кольцевая железная дорога (оборудование станций).

Наша организация регулярно участвует и становится победителем в конкурсах и тендерах, организованных такими организациями, как Генштаб Вооруженных сил РФ, Федеральная Таможенная Служба, Центробанк России, СБ РФ, МВД России и другими.

СПОРТИВНЫЕ ОБЪЕКТЫ:

Олимпийский стадион «Фишт» (г. Сочи), «Казань-Арена» (г. Казань), «Открытие-Арена» (г. Москва), ГБУ КК «Дворец спорта «Большой» и др.



Аэропорт «Кольцово» (г. Екатеринбург)



Аэропорт «Кольцово» (г. Екатеринбург)



Аэропорт (г. Красноярск)



Аэропорт (г. Красноярск)



ТЦ «Эксель» (г. Москва, Дмитровское шоссе)



Олимпийский стадион «Фишт»



МГУ Станкин



Склад OZON



БЛОКЛОСТ

 **ИРА-ИНЖИНИРИНГ**
КОМПЛЕКСНЫЕ СИСТЕМЫ БЕЗОПАСНОСТИ

121609, Россия, Москва, Рублевское шоссе, д. 28, корп. 2
тел./факс: +7 (495) 415-10-84, +7 (495) 415-50-01
+7 (495) 415-50-83
info@detektor-rf.ru
www.detektor-rf.ru